

# Raupenkran · Crawler Crane Grue sur chenilles

# LR 1350/1

**Technische Daten**  
**Technical Data**  
**Caractéristiques techniques**

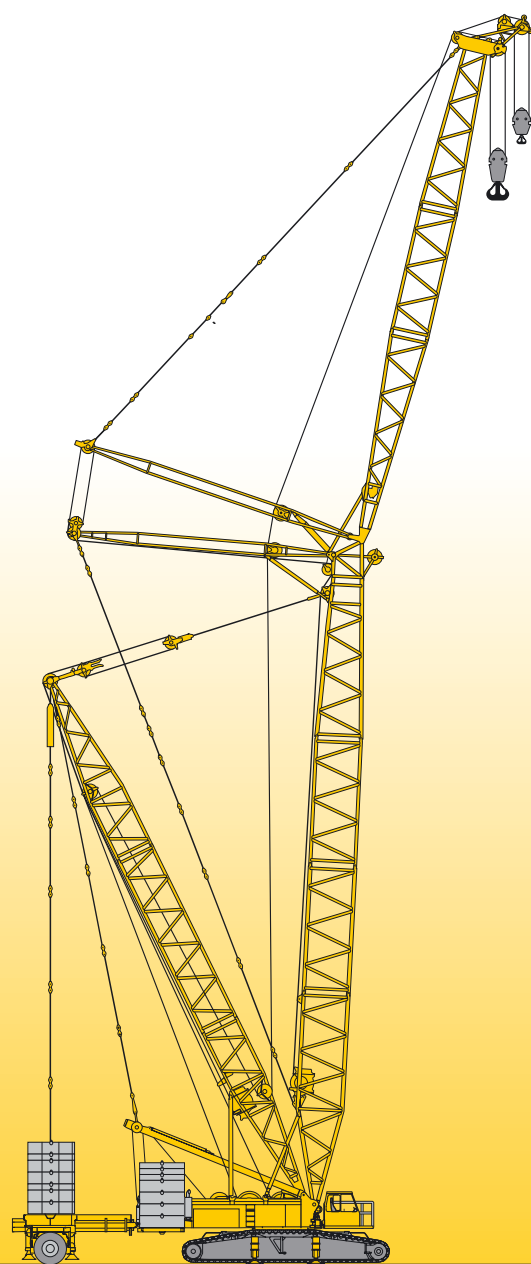

# LIEBHERR

# Inhaltsverzeichnis

## Table of content

## Tables des matières

### Inhaltsverzeichnis

Technische Beschreibung, Raupenfahrwerk, Kranoberwagen und Zusatzausrüstung	3
Maße und Geschwindigkeiten	6 – 11
Lastaufnahmemittel und Einscherplan	12
Transportplan	13 – 15
Auslegersysteme	16 – 17
Traglasten und Hubhöhen am SL/SLD/SLDB/BW-Ausleger	18 – 23
Traglasten und Hubhöhen am S/SD/SDB/BW-Auslegersystem	24 – 29
Traglasten und Hubhöhen am SLF-Auslegersystem	30 – 35
Traglasten und Hubhöhen am SDWB/BW-Auslegersystem	36 – 41
Traglasten und Hubhöhen am SW/SWF-Auslegersystem	42 – 52

### Table of content

Technical description, crawler track chassis, crane superstructure and optional features	4
Dimensions and working speeds	6 – 11
Hook blocks and hooks, reeving chart	12
Transportation plan	13 – 15
Boom/jib combinations	16 – 17
Lifting capacities and heights on SL/SLD/SLDB/BW boom/derrick combination	18 – 23
Lifting capacities and heights on S/SD/SDB/BW boom/derrick combination	24 – 29
Lifting capacities and heights on SLF boom/jib combination	30 – 35
Lifting capacities and heights on SDWB/BW boom/jib combination	36 – 41
Lifting capacities and heights on SW/SWF boom/jib combination	42 – 52

### Tables des matières

Description technique, châssis à chenilles, partie tournante et les équipements complémentaires	5
Les dimensions et les vitesses	6 – 11
Organes de préhension et tableau de mouflage	12
Plan de transport	13 – 15
Les configurations de flèche	16 – 17
Les forces de levage et hauteurs de levage à la flèche principale SL/SLD/SLDB/BW	18 – 23
Les forces de levage et hauteurs de levage en configuration S/SD/SDB/BW	24 – 29
Les forces de levage et hauteurs de levage en configuration SLF	30 – 35
Les forces de levage et hauteurs de levage en configuration SDWB/BW	36 – 41
Les forces de levage et hauteurs de levage en configuration SW/SWF	42 – 52

## Technische Beschreibung Technical description Description techniques

### Raupenfahrwerk

Rahmen	Eigengefertigte, verwindungssteife Kastenkonstruktion aus hochfestem Feinkorn-Baustahl bestehend aus Raupenmittelteil und zwei Raupenträgern. Die Raupenträger werden hydraulisch angebolzt.
Laufwerk	Wartungsfreies, schmutzgeschütztes Raupenfahrwerk mit 1 m (1,2 m als Option) breiten Bodenplatten und Zentralschmieranlage für Turas- und Laufrollenlagerung.
Fahrtrieb	Pro Raupenträger 1 (2 als Option) hydraulischer Fahrtrieb bestehend aus Axialkolben-Verstellmotor, Planetengetriebe mit federbelasteter, hydraulisch löfbarer Fahrwerksbremse und Turas. Die Raupenkettens sind synchron sowie unabhängig und gegenläufig zueinander steuerbar.
Zentralballast	8 t, bestehend aus 2 Platten à 4 t.

### Kranoberwagen

Rahmen	Verwindungssteife Schweißkonstruktion aus hochfestem Feinkorn-Baustahl. Verbindung zum Raupenfahrwerk über 3-reihige Rollendrehverbindung, 360° unbegrenzt schwenkbar.
Kranmotor	6-Zylinder-Turbo-Diesel, Fabrikat Liebherr, Typ D 926 TI-E A4, wassergekühlt, Leistung nach DIN 270 kW (367 PS) bei 1900 min <sup>-1</sup> , max. Drehmoment 1580 Nm bei 1200 – 1600 min <sup>-1</sup> . Der Motor erfüllt die EU-Richtlinie 97/68/EG Stufe II und ist nach EPA/CARB und Tier 2 zertifiziert. Kraftstoffbehälter 700 l.
Krantrieb	Diesel-hydraulisch über Pumpenverteilergetriebe mit 4 Axialkolben-Verstellpumpen mit Leistungsregelung, geschlossene Ölkreisläufe.
Kransteuerung	Servosteuerung mit elektronischer Gleichlauf-einrichtung über drei 4fach Kreuzsteuerhebel und zwei 2fach Steuerhebel. Stufenlose Regulierung der Kranbewegungen durch Verstellen der Hydraulikpumpen und zusätzlich durch Veränderung der Dieselmotor-Drehzahl.
Winden	Hydraulisch angetriebene Seiltrommel über Axialkolben-Verstellmotor und Planetengetriebe mit federbelasteter, hydraulisch löfbarer Haltebremse. Verschleißfreies Bremsen beim Senkvorgang über geschlossene Ölkreisläufe. Winde 1 – Hubwerk, Winde 4 – Einziehwerk, zusätzlich Hilfswinde zum Einscheren von Seilen.
Drehwerk	2 Drehwerke (3 bzw. 5 als Option), hydraulisch angetrieben über Axialkolben-Konstantmotor und Planetengetriebe mit federbelasteter, hydraulisch löfbarer Haltebremse. Verschleißfreies Bremsen über geschlossenen Ölkreislauf.
Krankabine	Großräumige Kabine in Stahlblechausführung, seitlich schwenkbar und nach hinten neigbar, mit Bedienungs- und Kontrollinstrumenten und motorunabhängiger Warmwasserheizung, Klimaanlage (Option).
Sicherheitseinrichtungen	LICCON-Überlastanlage, Hubendbegrenzung, elektronische Neigungsanzeige, Sicherheitsventile gegen Rohr- und Schlauchbrüche, Windmesser.
Elektrische Anlage	Datenbus-Technik, 24 V Gleichstrom, 2 Batterien à 170 Ah.
Drehbühnenballast	85 t – Grundplatte 15 t, 2 Platten à 5 t und 6 Platten à 10 t.

### Auslegersysteme

Hauptausleger SL	SL 24 – 120 m (SL 108 – 120 m nur mit Derrick), System 2821.10 / 2417.10, Anlenkstück 10 m, Zwischenstück 7 und 14 m, Reduzierstück 6 m, 200 t-Kopfstück 8 m.
Hauptausleger S	S 18 – 108 m (S 102 – S 108 m nur mit Derrick), System 2821.10, Anlenkstück 10 m, Zwischenstück 7 und 14 m, Kopfadapter 7,4 m, 300 t-Kopfstück 0,6 m.
Derrickausleger D	D 27 m, System 2521.10, Anlenkstück 9 m, Zwischenstück 9 m, Kopfstück 9 m.
Wippbare Gitterspitze W	W 24 – W 90 m, System 2417.10, Montageeinheit mit A-Bock I / II und Anlenkstück 10 m, Zwischenstück 7 und 14 m, 200 t-Kopfstück 8 m.
Feste Gitterspitze F	F 12 – 36 m, System 1109.10, Anlenkstück 6 m, Zwischenstück 6 und 12 m, 60 t-Kopfstück 6 m, A-Bock.
Schwebeballast B	Schwebeballastpalette mit Ausgleichzylinder, Radiusverstellung über Derrickausleger, max. 200 t Derrickballast bei max. 15 m Gegenausladung.
Ballastwagen BW	Ballastwagen mit Ausgleichzylinder und hydraulisch teleskopierbarer Führung, max. 200 t Derrickballast bei max. 15 m Gegenausladung.

### Zusatzrüstung

Winden 2, 3 und 5	Winde 2 – Hubwerk, Winde 3 – Verstellung Hauptausleger/D-Betrieb, Winde 5 – Verstellung wippbare Gitterspitze.
Ballast	Zentralballast 38 t, zusätzlich 4 Platten à 7,5 t. Drehbühnenballast 125 t – zusätzlich 4 Platten à 5 t und 2 Platten à 10 t. Schwebeballast B 195 t – 7 Platten à 5 t und 16 Platten à 10 t für gesamt 200 t Derrickballast. Ballastwagen BW 180 t – 8 Platten à 5 t und 14 Platten à 10 t für gesamt 200 t Derrickballast.
Mechanische Zusatzabstützung	Zum Aufrichten langer Auslegerkombinationen ohne Derrickballast.
Hydraulische Montageabstützung	Zum Anheben des Grundgerätes bei Montage/Demontage.
Hydraulischer Montagezylinder	Zur Selbstmontage von Grundgerät und Winden.
Hydraulische Ballastiereinrichtung	Zur Selbstmontage vom Drehbühnenballast.
Quick Connection	Schnellverbindung zum leichten Trennen von Kranoberwagen und Raupenfahrwerk.
Mastnase	Mastnase 32 t (24 t) zum Anbau an S-, SL- und W-Kopf.

Weitere Zusatzausrüstungen auf Anfrage.

# Technische Beschreibung

## Technical description

### Description techniques

#### Crawler travel gear

Frame	Self-manufactured, torsion-resistant box-type design of high-tensile grain refined structural steel, comprising crawler centre section and two crawler carriers. The crawler carriers are pinned hydraulically.
Travel gear	Maintenance-free, dirt-protected crawler travel gear with 1 m (1.2 m optional) track pads and centralized lubrication system for tumbler and track roller bearings.
Travel drive	1 (optionally 2) hydraulic travel drives per crawler carrier, comprising axial piston variable displacement motor, planetary gear with spring-loaded, hydraulically releasable travel brake and tumbler. The crawler chains are controllable synchronously, independently and opposed to one another.
Central ballast	8 t, consisting of 2 slabs 4 t each.

#### Crane superstructure

Frame	Torsion-resistant weldment of high-tensile grain refined structural steel. Connected to crawler travel gear by a 3-row roller slewing rim for 360° continuous rotation.
Crane engine	6-cylinder turbo-charged Liebherr Diesel engine, type D 926 TI-E A4, water-cooled, output acc. to DIN 270 kW (367 h.p.) at 1900 min <sup>-1</sup> , max. torque 1580 Nm at 1200 – 1600 min <sup>-1</sup> . The engine corresponds to the EU directive 97/68/EG step II and is certified acc. to EPA/CARB and Tier 2. Fuel reservoir 700 l.
Crane drive	Diesel-hydraulic by pump distribution gear with 6 axial piston variable displacement pumps with capacity control within closed oil circuits.
Crane control	Servo-control with electronic synchronizing device by three four-way control levers and two two-way control levers (joy-stick type). Continuous control of the crane motions by variation of the hydraulic pumps, additionally by variation of the Diesel engine speed.
Winches	Hydraulically driven cable drums by axial piston variable displacement motor and planetary gear with spring-loaded, hydraulically releasable static brake. Wearfree braking function during lowering by closed oil circuits. Winch 1 – hoist gear, winch 4 – derrick gear. Additional auxiliary winch for reeving of cables.
Slewing gear	2 slewing gears (3 resp. 5 optional), hydraulic control by axial piston fixed displacement motors and planetary gear with spring-loaded, hydraulically releasable static brake. Wearfree braking function by closed oil circuits.
Crane cabin	Spacious, all-steel construction cabin, swivelling sideways and tiltable backwards, with operating and control instruments. Self-contained warm-water heating/air-conditioning system (optionally).
Safety devices	LICCON safe load indicator, hoist limit switches, electronic inclinometer, safety valves for the prevention of pipe and hose ruptures.
Electrical system	Data bus technique, 24 V DC, 2 batteries 170 Ah each.
Counterweight on superstructure	85 t, consisting of 1 slab of 15 t each, 2 slabs of 5 t each and 6 slabs of 10 t each.

#### The boom systems

Main boom SL	SL 28 – 120 m (SL 108 – 120 m exclusively with derrick boom), system 2821.10 / 2417.10, Base section 10 m, intermediate sections 7 and 14 m, reduction section 6 m, 200 t head section 8 m.
Main boom S	S 18 – 108 m (S 102 – S 108 m exclusively with derrick boom), system 2821.10, Base section 10 m, intermediate sections 7 and 14 m, head adapter 7,4 m, 300 t head section 0,6 m.
Derricking boom D	D 27 m, system 2521.10, Base section 9 m, intermediate section 9 m, head section 9 m.
Luffing fly jib W	W 24 – W 90 m, system 2417.10, Assembly unit with A-frame I / II and base section 10 m, intermediate sections 7 and 14 m, 200 t head section 8 m.
Fixed lattice jib F	F 12 – 36 m, system 1109.10, Base section 6 m, intermediate sections 6 and 12 m, 60 t head section 6 m, A-frame.
Suspended ballast B	Suspended ballast palette with compensating ram, radius adjustment by derrick boom, max. 200 t derrick boom ballast at max. 15 m counter-radius.
Ballast trailer BW	Ballast trailer with compensating ram and hydraulically telescopic guide system, max. 200 t derrick boom ballast at max. 15 m counter-radius.

#### Optional equipment

Winches 2, 3 and 5	Winch 2 – hoist gear, winch 3 – derricking main boom/D-operation, winch 5 – derricking luffing fly jib.
Ballast	Central ballast 38 t, additionally 4 slabs of 7,5 t each. Superstructure ballast 125 t, additionally 4 slabs of 5 t each and 2 slabs of 10 t each. Suspended ballast B 195 t – 7 slabs of 5 t each and 16 slabs of 10 t for a total of 200 t derrick ballast. Ballast trailer BW 180 t – 8 slabs of 5 t and 14 slabs of 10 t for a total of 200 t derrick ballast.
Additional Mechanical supports	For the erection of longer boom combinations without derrick ballast.
Hydraulic mounting supports	For raising the basic machine during assembly/disassembly.
Hydraulic mounting ram	For the self-erection of the basic machine and winches.
Hydraulic ballasting device	For lifting/depositing the counterweight of the superstructure.
Quick Connection	Rapid coupling system to facilitate separation of the superstructure from the crawler travel gear.
Whip line	Whip line 32 t (24 t), to be fitted to the S-, SL- and W-head.

Further equipment items on request.

# Technische Beschreibung

## Technical description

### Description techniques

#### Train de chenilles

Châssis	Fabrication Liebherr, construction en caisson indéformable, en acier à grain fin à haute résistance. Constitué d'une partie centrale et de deux supports de chenilles. Les supports de chenilles sont montés hydrauliquement.
Train de chenilles	Train de chenilles ne nécessitant pas d'entretien et protégé contre les impuretés, équipé de tuiles de 1 m de large (1,2 m en option) et d'un dispositif de graissage centralisé pour les paliers des barbotins et des galets de roulement.
Transmission	1 transmission hydraulique (2 en option) par support de chenilles, comprenant chacune un moteur à pistons axiaux à cylindrée variable, un train planétaire avec frein à ressort et purge hydraulique et des barbotins. Les chaînes peuvent être commandées synchroniquement, indépendamment l'une de l'autre et en sens inverse l'une par rapport à l'autre.
Contrepoids central	8 t, comprenant 2 plaques de 4 t.

#### Partie tournante

Châssis	Construction soudée indéformable, en acier grain fin à haute résistance. Liaison par couronne d'orientation à triple rangée de rouleaux, orientation illimitée à 360°.
Moteur de la grue	Moteur diesel Liebherr, 6 cylindres, Type D 926 TI-E A4, refroidissement par eau, puissance selon DIN 270 kW (367 PS) à 1900 min <sup>-1</sup> , couple max. 1580 Nm à 1200 – 1600 min <sup>-1</sup> . Le moteur correspond à la directive EU 97/68/EG stage II et est certifié selon EPA/CARB et Tier 2. Capacité du réservoir de carburant: 700 l.
Entraînement de grue	Entraînement Diesel hydraulique via un mécanisme de distribution de pompes avec 6 pompes à débit variable à pistons axiaux, avec réglage de la puissance en circuits hydrauliques fermés.
Commande de la grue	Servo-commande avec dispositif de synchronisation électronique, via 4 manipulateurs en croix et 3 manipulateurs à deux positions. Commande des mouvements de la grue en continu, par régulation du débit des pompes et du régime du moteur Diesel.
Treuil	Tambour de câble à entraînement hydraulique, via un moteur à pistons axiaux à cylindrée variable, un train planétaire avec frein à ressort piloté hydrauliquement. Frein quasi-inusable via des circuits hydrauliques fermés pour les mouvements de descente. Treuil 1 – Treuil de levage, Treuil 4 – Mécanisme de relevage. Supplémentaire treuil auxiliaire pour le moufrage des câbles.
Mécanisme d'orientation	2 mécanismes d'orientation (3 resp. 5 en option), à entraînement hydraulique via un moteur à pistons axiaux et un train planétaire avec frein à ressort et piloté hydrauliquement. Frein quasi-inusable via des circuits hydrauliques fermés.
Cabine du grutier	Cabine spacieuse en tôle d'acier galvanisée, pivotable latéralement et inclinable vers l'arrière, dotée de tous les éléments de contrôle et de commande et d'un système de chauffage par eau chaude indépendant du moteur, climatisation (en option).
Dispositifs de sécurité	Contrôleur de charges »LICCON«, fin de course de levage, affichage électronique de l'inclinaison, clapets de sécurité contre la rupture de tuyaux et flexibles, anémomètre.

Installation électrique	Technologie de bus de données, 24 V en continu, 2 batteries de 170 Ah chacune.
Contrepoids de la partie tournante	85 t, comprenant 1 plaque de base de 15 t, 2 plaques de 5 t et 6 plaques de 10 t.

#### Les systèmes de flèches

Flèche principale SL	SL 24 – 120 m (SL 108 – 120 m uniquement avec Derrick), système 2821.10 / 2417.10, Élément de base de 10 m, élément intermédiaire de 7 et 14 m, élément de réduction de 6 m, élément de tête 200 t de 8 m.
Flèche principale S	S 18 – 108 m (S 102 – S 108 m uniquement avec Derrick), système 2821.10, Élément de base de 10 m, élément intermédiaire de 7 et 14 m, élément adaptateur de tête de 7,4 m, élément de tête 300 t de 0,6 m.
Flèche Derrick D	D 27 m, système 2521.10, Élément de base de 9 m, élément intermédiaire de 9 m, élément de tête de 9 m.
Fléchette à treillis volée variable W	W 24 – W 90 m, système 2417.10, Unité de montage avec chevalet A I / II et élément de base de 10 m, élément intermédiaire de 7 et 14 m, élément de tête 200 t de 8 m.
Fléchette à treillis fixe F	F 12 – 36 m, système 1109.10, Élément de base de 6 m, élément intermédiaire de 6 et 12 m, élément de tête 60 t de 6 m, chevalet A.
Contrepoids suspendu B	Palette de contrepoids suspendu avec vérin de guidage, réglage du rayon avec la flèche Derrick. Contrepoids Derrick de 200 t max. pour une contreportée max. de 15 m.
Remorque à contrepoids BW	Remorque à contrepoids avec vérin de guidage et système de guidage télescopable hydrauliquement. Contrepoids Derrick de 200 t max. pour une contreportée max. de 15 m.

#### Equipement additionnel

Treuil 2, 3 et 5	Treuil 2 – Treuil de levage, treuil 3 – treuil de manoeuvre de la flèche principale/Fonctionnement D. Treuil 5 – treuil de manoeuvre de la fléchette treillis à volée variable.
Contrepoids	Contrepoids central de 38 t et 4 plaques de 7,5 t. Contrepoids de la partie tournante de 125 t et 4 plaques de 5 t et 2 plaques de 10 t. Contrepoids suspendu B de 195 t – 7 plaques de 5 t et 16 plaques de 10 t pour un contrepoids Derrick total de 200 t. Chariot support de contrepoids BW de 180 t – 8 plaques de 5 t et 14 plaques de 10 t pour un contrepoids Derrick total de 200 t.
Stabilisateurs mécaniques supplémentaires	Pour le relevage des combinaisons de flèches longues sans contrepoids Derrick.
Stabilisateurs de montage hydrauliques	Pour le levage de la machine de base lors du montage / démontage.
Vérin de montage hydraulique	Pour le montage autonome de la machine de base et des treuil.
Dispositif de lestage hydraulique	Pour lever/déposer le contrepoids de la tourelle.
Raccord rapide	Raccord rapide permettant de désolidariser facilement la partie tournante du train de chenilles.
Poulie brin simple	Poulie brin simple de 32 t (24 t), pour le montage sur la tête de la flèche S-, SL- et fléchette W.

Autres équipements additionnels à la demande.

# Maße Dimensions Encombrement

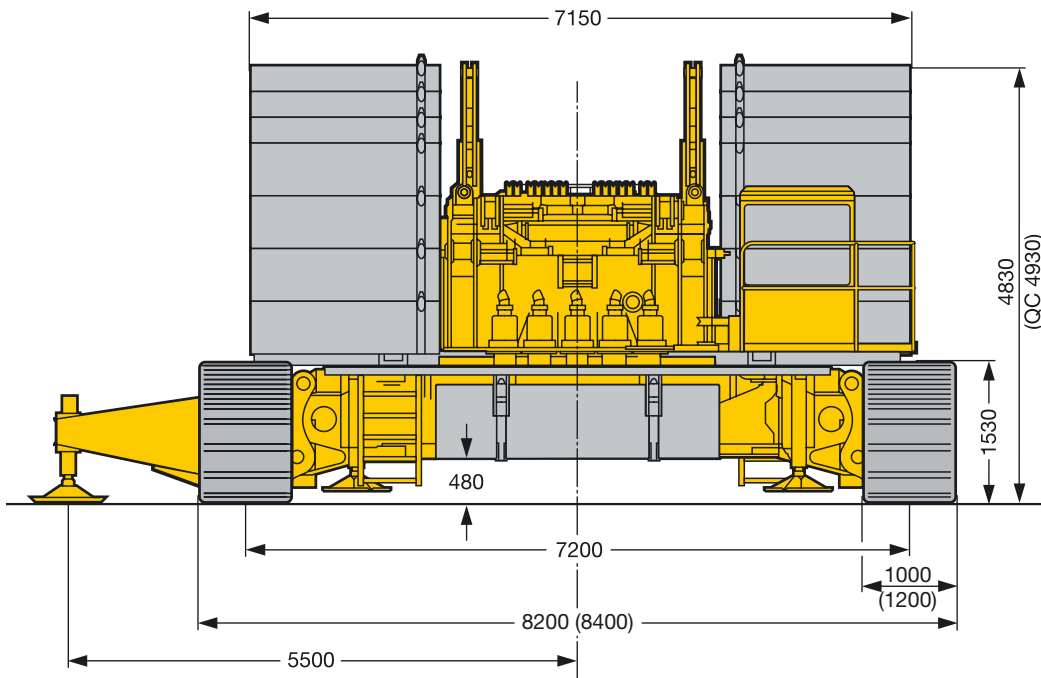
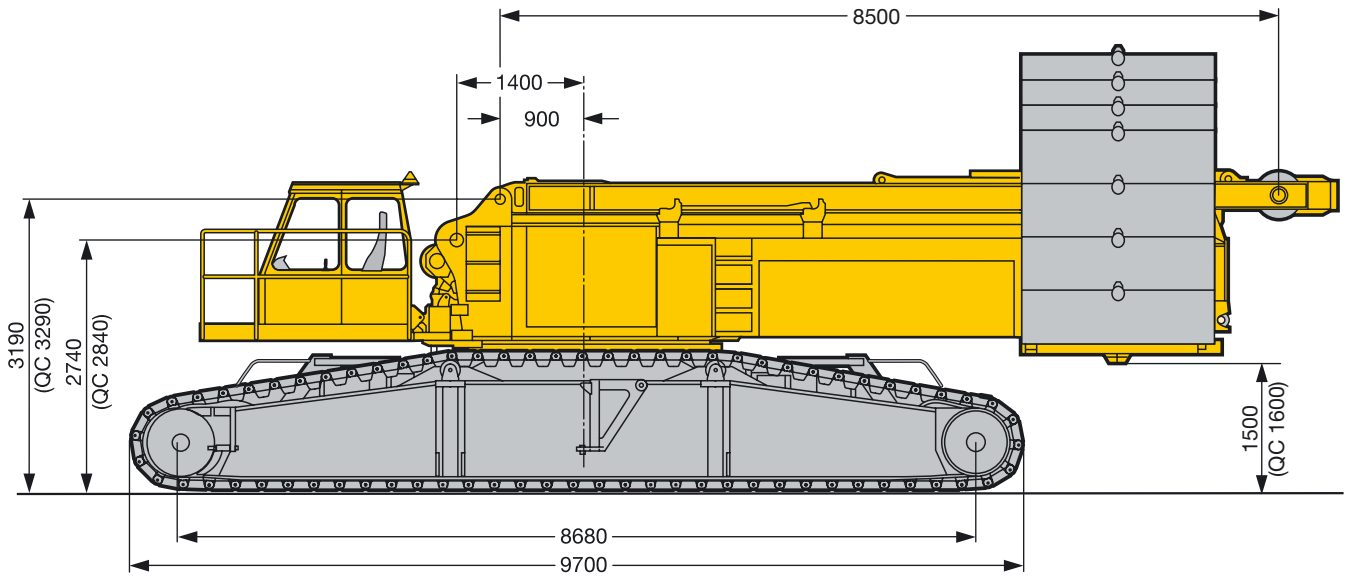

S1377

**Maße**  
**Dimensions**  
**Encombremet**

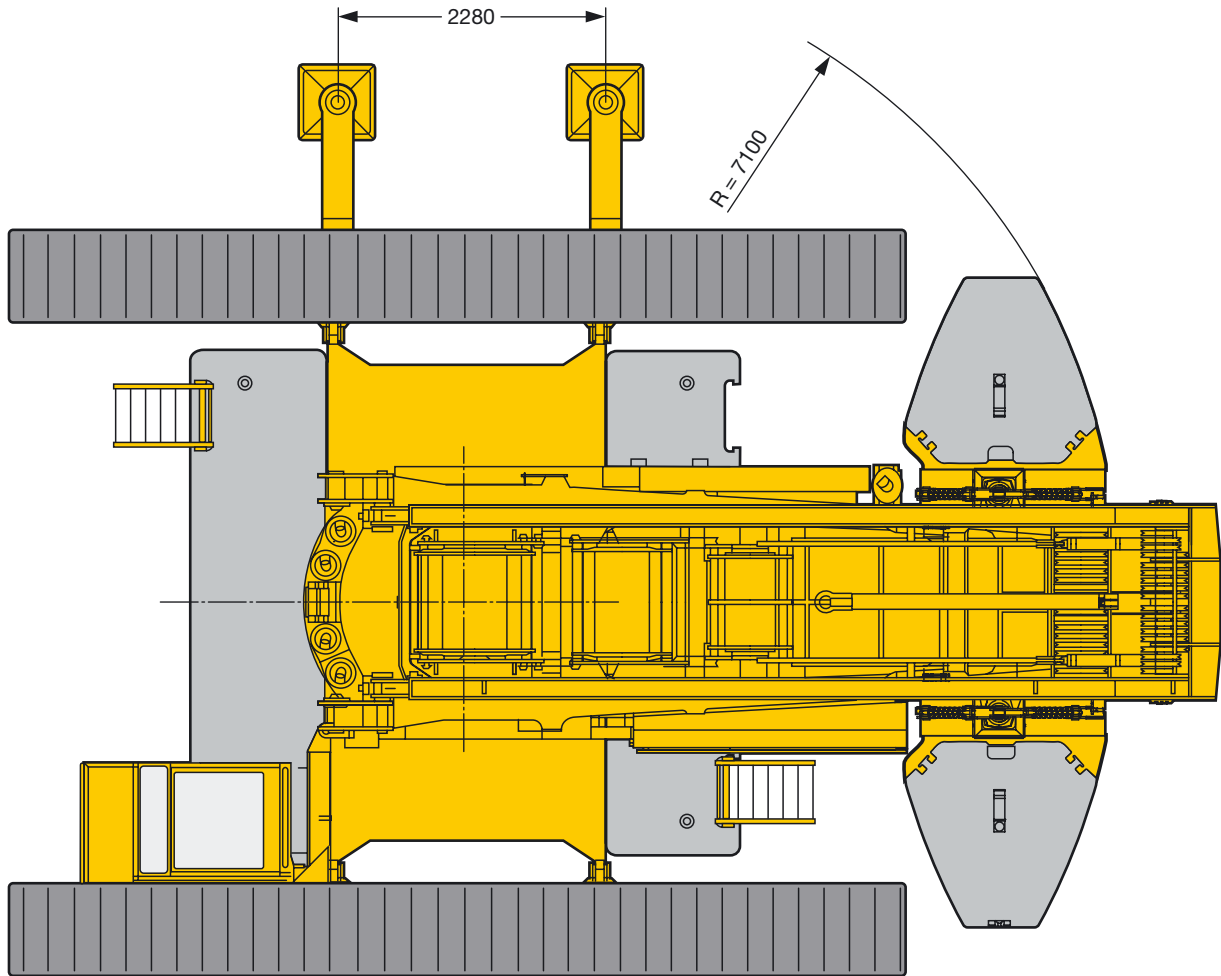

S1378

# Maße Dimensions Encombrement

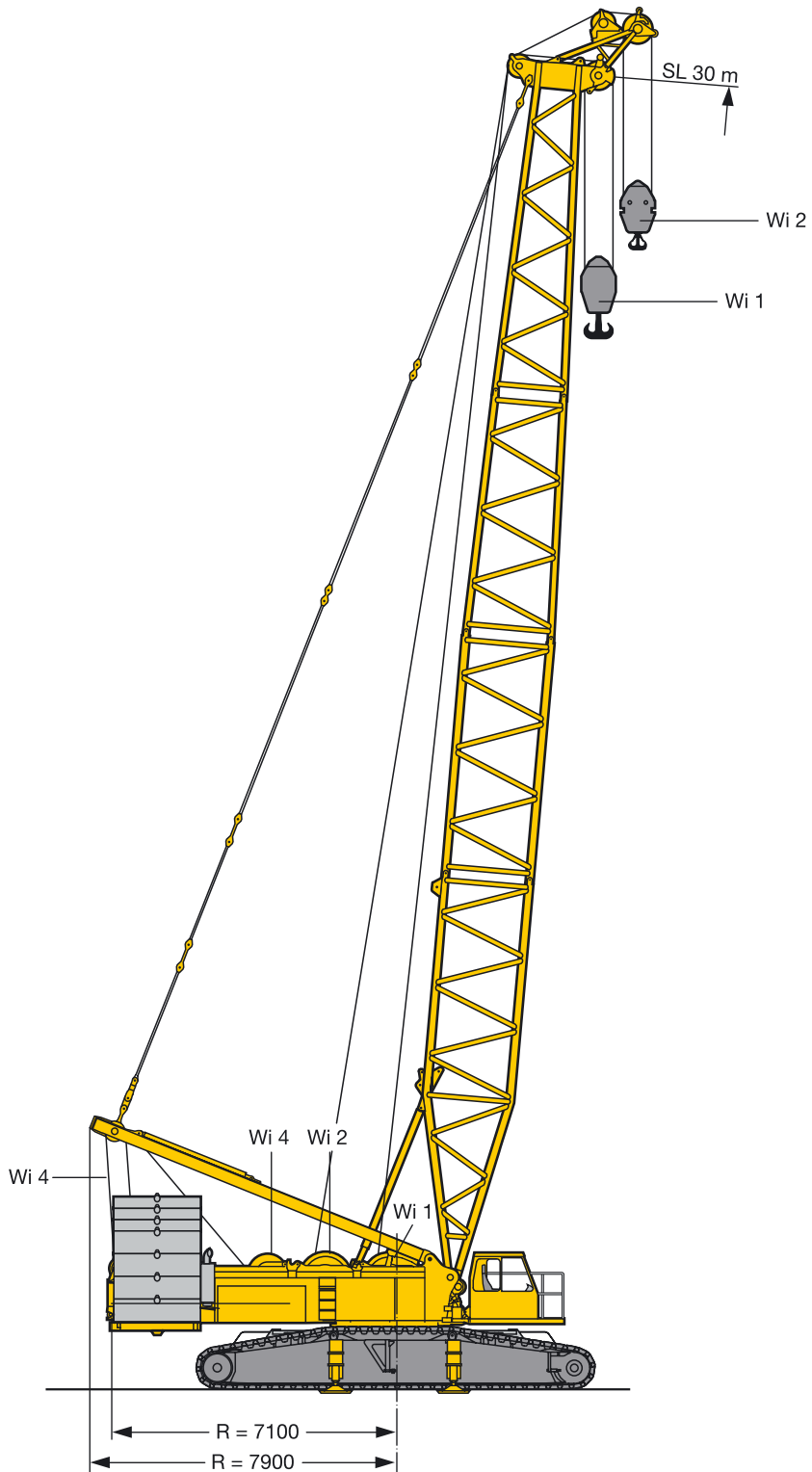

S1379



# Maße Dimensions Encombrement

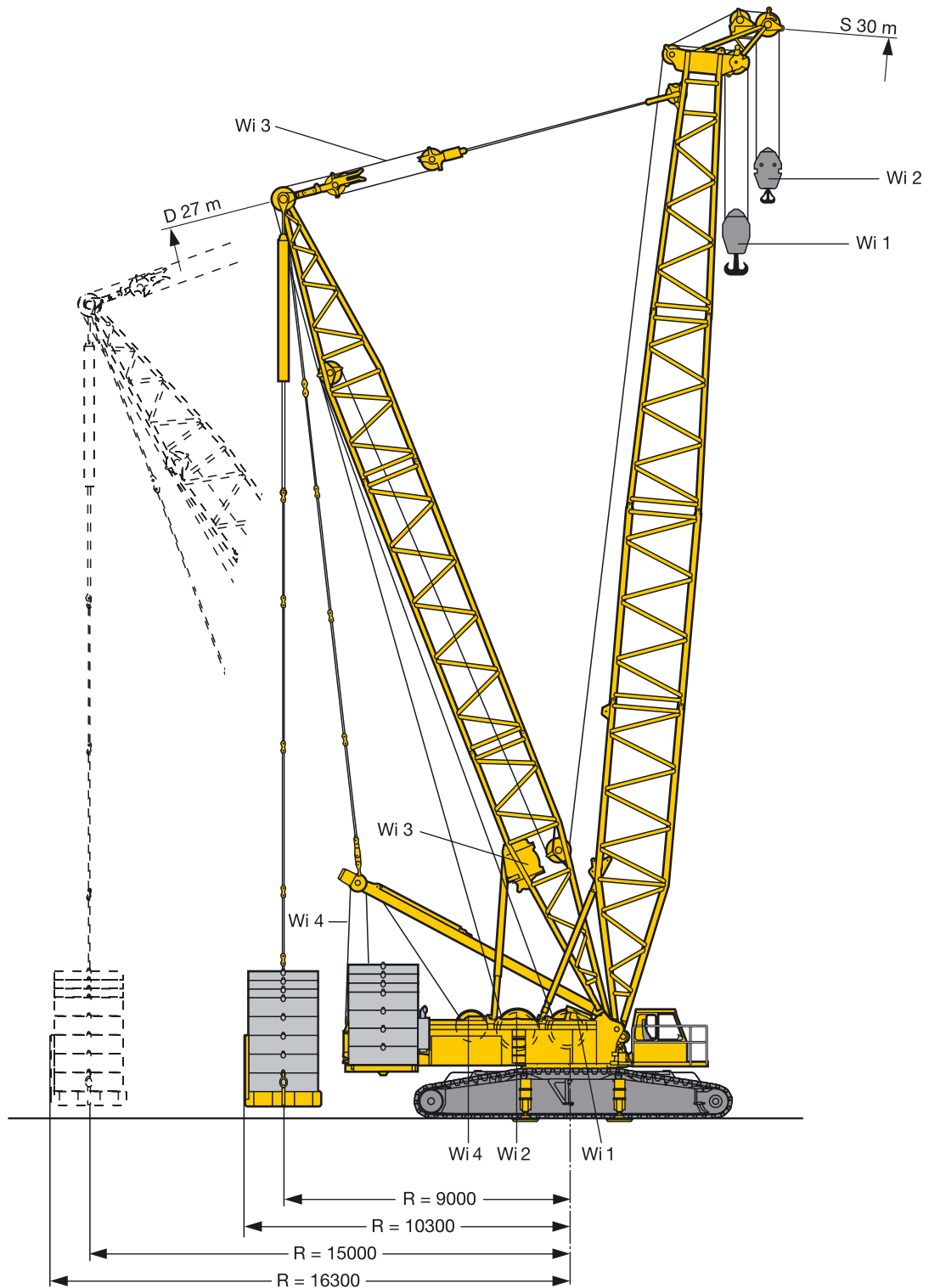

S1380

**Maße  
Dimensions  
Encombrement**

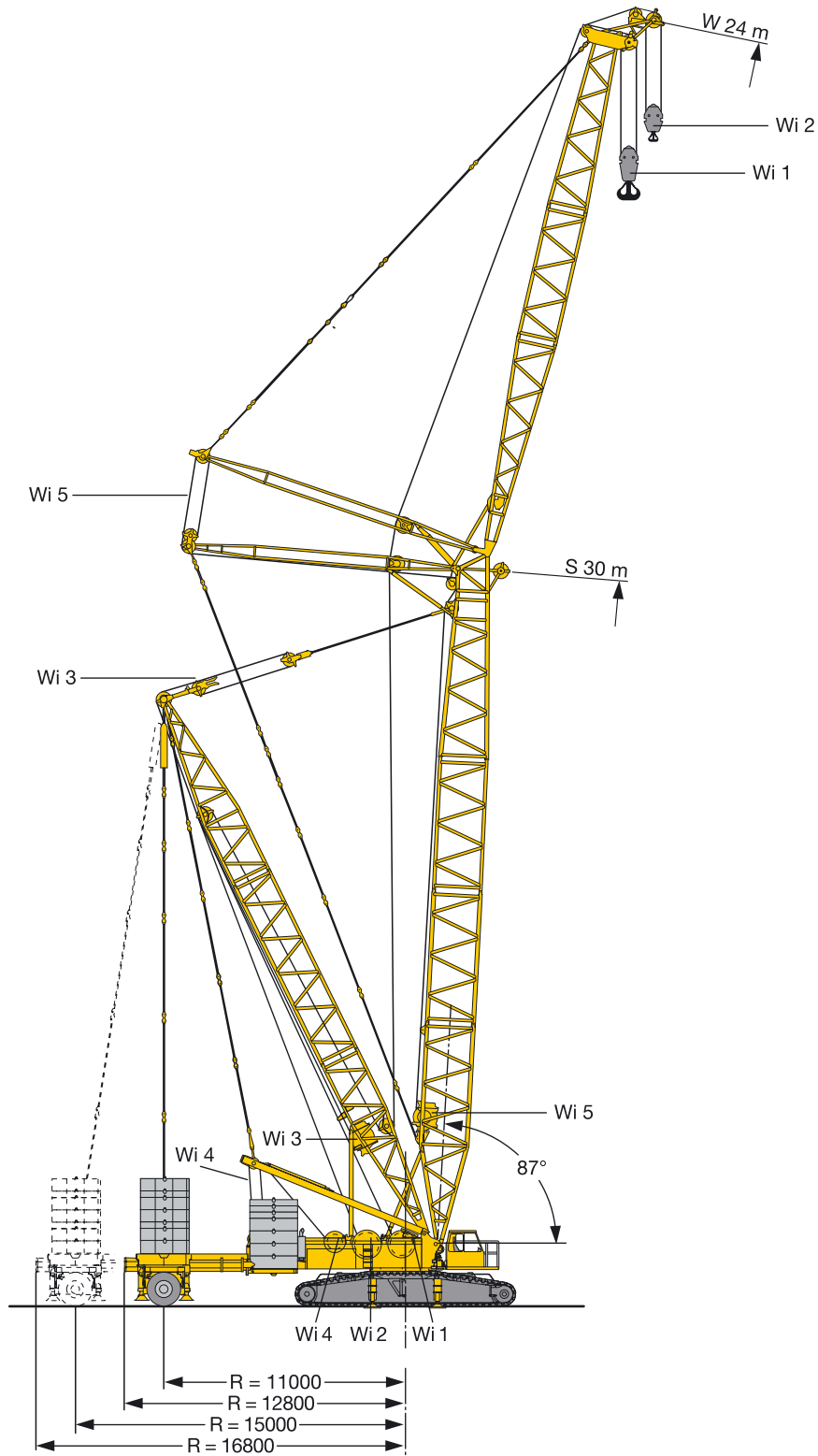

S1381

# Geschwindigkeiten Working speeds Vitesses



	<p>Gesamte Vortriebskraft mit einem Fahrtrieb pro Raupenträger Total driving force with one drive per crawler carrier Puissance propulsive totale avec un entraînement par porteur-chenille</p>	1530 kN
	<p>Gesamte Vortriebskraft mit zwei Fahrtrieben pro Raupenträger Total driving force with two drives per crawler carrier Puissance propulsive totale avec deux entraînements par porteur-chenille</p>	3060 kN
	<p>Gesamtgewicht mit Hauptausleger S 18 m, 85 t Gegengewicht, 8 t Zentralballast und 107 t Hakenflasche Total weight with main boom S 18 m, 85 t counterweight, 8 t central ballast and 107 t hook block Poids total avec flèche principale S 18 m, contrepoids de 85 t, lest central de 8 t et moufle de 107 t</p>	200 t
	<p>Mittlere Bodenpressung bei 200 t Gesamtgewicht und 1 m Bodenplatten Average ground pressure at 200 t total weight and 1 m track pads Pression moyenne au sol à 200 t de poids total et pains de chenille de 1 m</p>	11,5 N/cm <sup>2</sup>
		0 – 1,63



Antriebe Drive Mécanismes	Zuordnung Mode Mode	Geschwindigkeiten Speeds Vitesses m/min	Max. Seilzug Max. single line pull Effort au brin maxi. kN	Seildurchmesser Rope diameter Diamètre du câble mm	Seillänge Rope length Longueur du câble m
	Hubwerk Hoist gear Mécanisme de levage	0 – 160	160	28	1000
	Hubwerk Hoist gear Mécanisme de levage	0 – 160	126	25	600
	Verstellung Hauptausleger/D-Betrieb Derricking main boom/ D-operation Relevage mât principale/ en version D	0 – 160	130	25	850
	Einziehwerk Derrick main boom Relevage mât principale	2 x 0 – 80	2 x 110	23	545
	Verstellung wippbare Gitterspitze Derricking luffing fly jib Relevage volée variable	0 – 160	130	25	650
	0 – 84°	ca. 2 min. bei 102 m Auslegerlänge approx. 2 min. for boom length 102 m env. 2 min. pour longueur de flèche de 102 m			
		0 – 1,85 min <sup>-1</sup>			

# Lastaufnahmemittel Hooks blocks and hooks Organes de préhension



Traglast (t) Load (t) Forces de levage (t)		Rollen No. of sheaves Poulies	Stränge No. of lines Brins	Gewicht (t) Weight (t) Poids (t)	Maß A (m) Dimension A (m) Dimension A (m)
*	**				
300	236	11	22	4,6 / 5,6 / 6,6 / 7,6	5
215	169	7	15	3,2 / 4,2 / 5,2	5
107	84	3	7	1,5 / 2,5 / 3,5	4,6
47	37	1	3	1 / 2	4,5
16	12	–	1	1,1	4,4

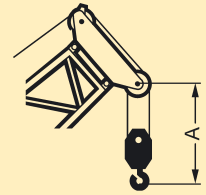

\* Winde / winch / treuil 1 (28 mm) / \*\* Winde / winch / treuil 2 (25 mm)

## Einscherplan, Seil Ø 28 mm Reeving chart, Rope Ø 28 mm Tableau de mouflage Ø 28 mm

Stränge No. of lines Brins	1	2	3	4	5	6	7	8	9	10	11	12	13	14	15	16	17	18	19	20	21	22
Max. Traglast t Max. capacity t Capacité maxi. t	16	31	47	62	78	92	107	122	136	150	164	177	191	204	217	230	242	255	267	279	291	300
16 t																						
47 t																						
107 t																						
215 t																						
300 t																						

## Einscherplan, Seil Ø 25 mm Reeving chart, Rope Ø 25 mm Tableau de mouflage Ø 25 mm

Stränge No. of lines Brins	1	2	3	4	5	6	7	8	9	10	11	12	13	14	15	16	17	18	19	20	21	22
Max. Traglast t Max. capacity t Capacité maxi. t	12	24	37	49	60	72	84	95	106	117	128	138	149	159	169	179	189	199	208	218	227	236
12 t																						
37 t																						
84 t																						
169 t																						
236 t																						

# Transportplan Transportation plan Plan de transport

Drehbühne mit Winde 1,2 und 4 und Raupenmittelteil, Montageabstützung und Ballastiereinrichtung  
 Superstructure with winch 1,2 and 4 and crawler center section, assembly jacks and ballasting device  
 Partie tournante avec treuil 1,2 et 4 et partie centrale du porteur, vérins de montage et dispositif de lestage

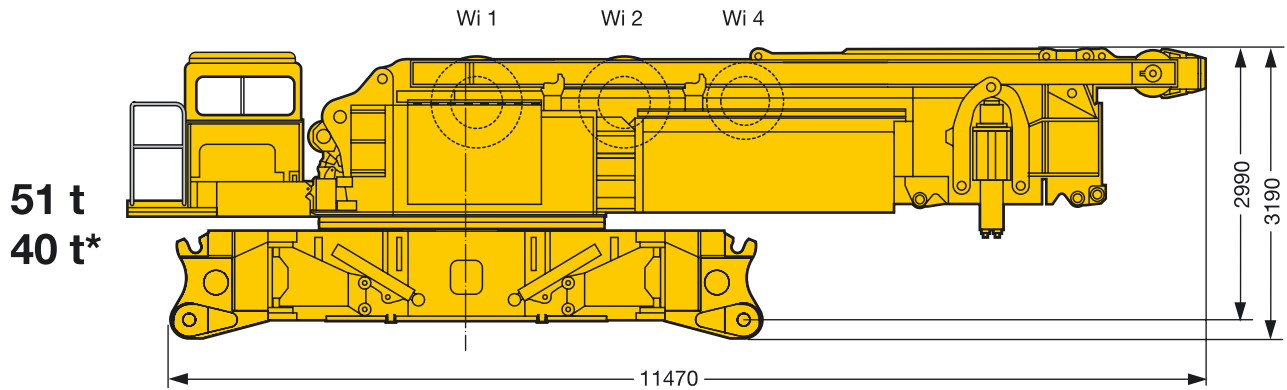

\* ohne Winde 1 und 2, ohne Ballastiereinrichtung  
 without winch 1 and 2, without ballasting device  
 sans treuil 1 et 2, sans dispositif de lestage

Raupenträger mit Bodenplatten 1,0 m (1,2 m)  
 Crawler with track pads 1,0 m (1,2 m)  
 Chenille avec pains de chenille de 1,0 m (1,2 m)

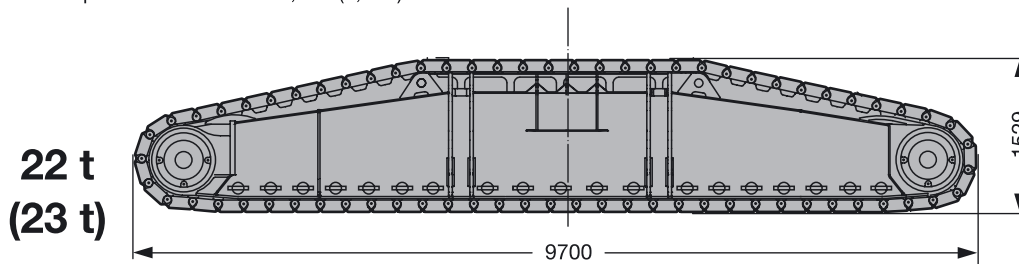

Winde 1 inkl. Seil  
 Winch 1 incl. rope  
 Treuil 1 incl. câble

∅ 28 mm

Winde 2 inkl. Seil  
 Winch 2 incl. rope  
 Treuil 2 incl. câble

∅ 25 mm

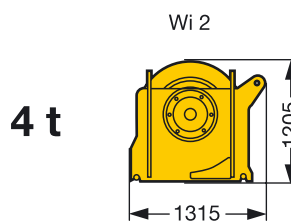
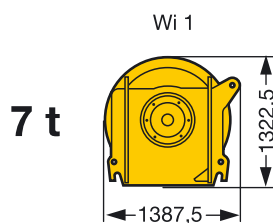

Wi = Winde/winch/treuil

S1382

# Transportplan Transportation plan Plan de transport

Ballastvarianten  
Counterweight versions  
Variantes de contrepoids

Drehbühnenballast  
CWT at superstructure  
Contrepoids tourelle

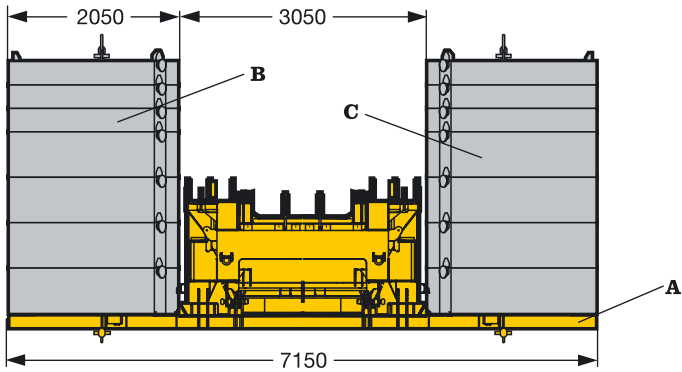

Teil A / Part A

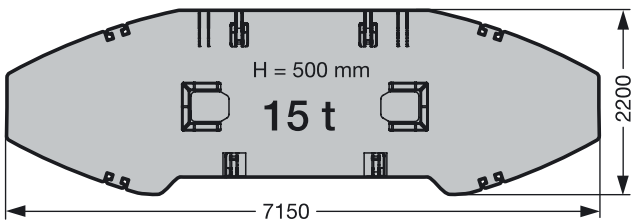

Zentralballast  
Central CWT  
Lest central

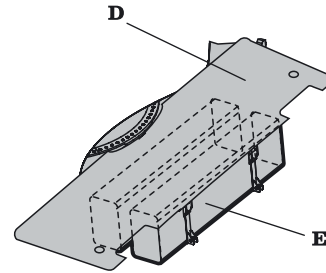

Teil D / Part D

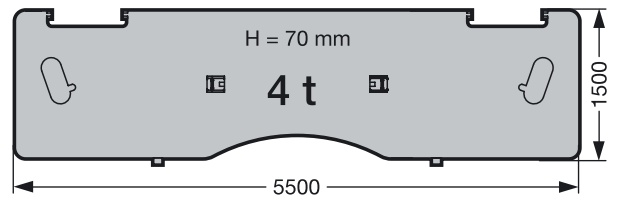

Teil B / Part B

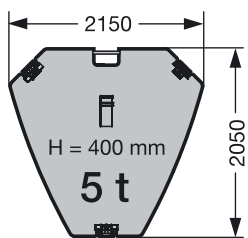

Teil C / Part C

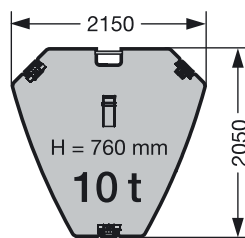

Teil E / Part E

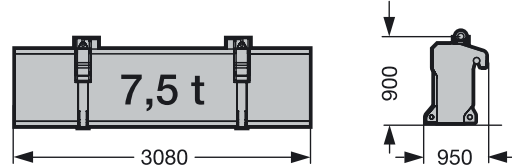

	Teil A / Part A à 15 t	Teil B / Part B à 5 t	Teil C / Part C à 10 t
85 t	1 x	2 x	6 x
105 t	1 x	6 x	6 x
125 t	1 x	6 x	8 x

	Teil D / Part D à 4 t	Teil D / Part D à 7,5 t
8 t	2 x	-
38 t	2 x	4 x

S1383

# Transportplan Transportation plan Plan de transport

Ausleger-Zwischenstücke Boom intermediate sections Éléments de flèches intermédiaires	B x H	Grundlänge Base length Longueur de base	Transportlänge Transport length Longueur de transport	Gewicht* Weight* Poids*
S 2821.10	3 m x 2,4 m	6 m	6,3 m	2 t
		12 m	12,3 m	3,5 t
LI 2417.10	2,6 m x 2 m	6 m	6,3 m	1,4 t
		12 m	12,3 m	2,7 t
F 1109.10	11,2 m x 1 m	6 m	6,2 m	0,7 t
		12 m	12,2 m	1,3 t
D 2417.20	2,6 m x 2 m	9 m	9,3 m	3,4 t

\* Gewichte inkl. Abspannstangen und Bolzen / Weights incl. guy rods and bolts / Poids avec barres de haubanage et boulons

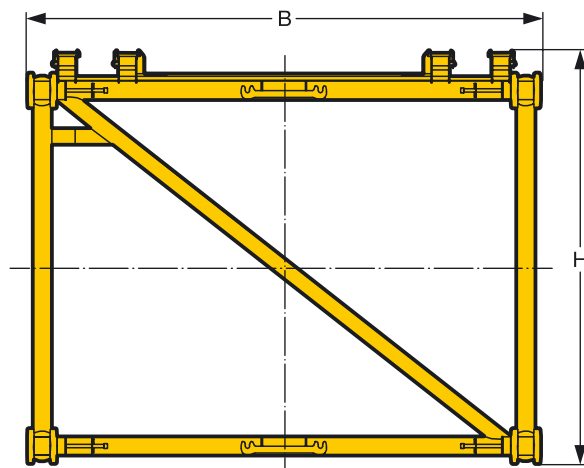

# Auslegersysteme

## Boom/jib combinations

### Configurations de flèche

**S** Hauptausleger, schwer  
Main boom, heavy  
Flèche principale, lourde

**L** Hauptausleger, leicht  
Main boom, light  
Flèche principale, légère

**W** Nadelausleger, schwer  
Luffing jib, heavy  
Fléchette, lourde

**D** Derricksausleger  
Derrick  
Flèche derrick

**B** Schwebeballast  
Suspended ballast  
Lest suspendu

**BW** Ballastwagen  
Ballast trailer  
Porteur de lest

**F** Feste Gitterspitze  
Lattice fly jib  
Fléchette treillis fixe

 300 t S-Kopf / S-Head / S-Tête

 200 t L-Kopf / L-Head / L-Tête

 60 t F-Kopf / F-Head / F-Tête

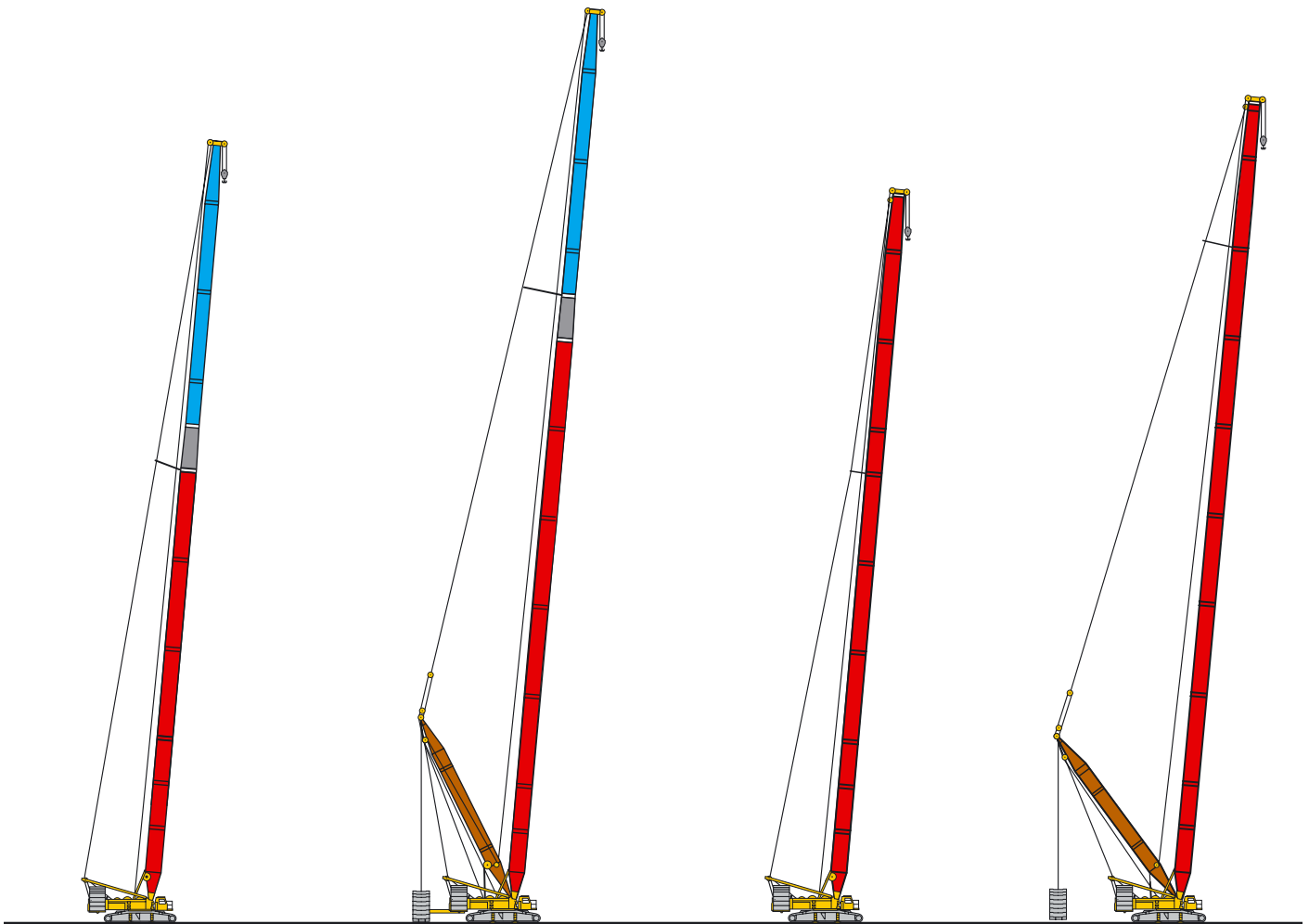

**SL**

SL 24 m – 102 m

**SLD, SLDB/BW**

SL 30 m – 120 m  
D 27 m

**S**

S 18 m – 96 m

**SD, SDB/BW**

S 30 m – 108 m  
D 27 m



**Auslegersysteme**  
**Boom/jib combinations**  
**Configurations de flèche**

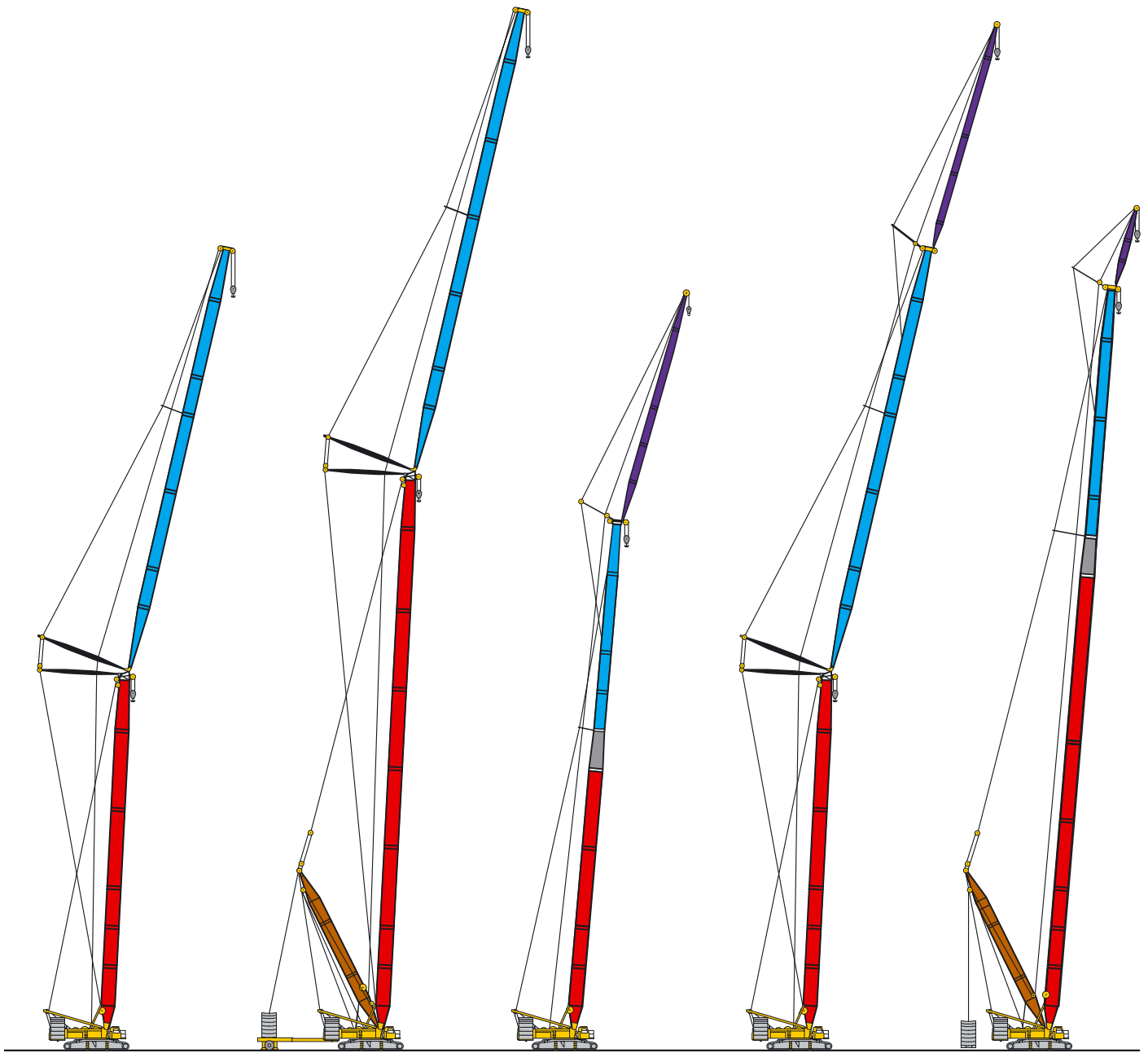

**SW**

S 24 m – 60 m  
 W 24 m – 90 m

**SDWB/BW**

S 30 m – 84 m  
 W 24 m – 90 m  
 D 27 m

**SLF**

SLF 36 m – 96 m  
 F 12 m – 36 m

**SWF**

S 48 m – 60 m  
 W 42 m – 78 m  
 F 12 m – 36 m

**SLDFB/BW**

auf Anfrage  
 on request  
 sur demand

S1384

# Traglasten am SL-Ausleger

## Lifting capacities on SL boom

### Forces de levage à la flèche principale SL

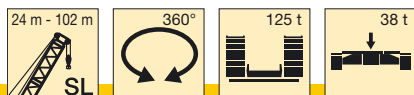

	24 m	30 m	36 m	42 m	48 m	54 m	60 m	66 m	72 m	78 m	84 m	90 m	96 m	102 m	
5	200														5
5,5	200	200													5,5
6	200	200	200												6
6,5	200	200	200	200											6,5
7	200	200	200	199	190										7
8	200	200	199	186	174	165	144								8
9	200	186	174	163	166	152	142	121	115						9
10	176	165	155	165	153	140	139	118	112	96	84				10
11	152	147	139	149	140	129	129	115	108	94	81	76	69		11
12	133	133	143	135	129	119	118	112	105	92	79	75	67	62	12
14	106	120	120	114	108	102	101	98	94	88	75	72	64	60	14
16	88	99	99	98	93	86	88	85	82	79	71	69	62	58	16
18	75	84	84	84	83	75	78	75	73	70	67	66	59	56	18
20	65	73	73	72	72	68	70	67	65	63	61	59	56	55	20
22	57	65	64	64	63	61	63	61	58	57	55	53	52	49,5	22
24		58	57	57	56	56	56	55	53	52	50	48	47	45	24
26		52	51	51	50	50	50	49,5	48,5	47	45,5	44	42,5	41	26
28		47	46,5	46	45,5	45	45	44,5	44	43	41,5	40	39	37,5	28
30			42,5	42	41,5	41	41	40,5	40	39,5	38,5	37	36	34	30
32			39	38,5	38	37,5	37,5	37	36,5	36	35,5	34	33	31,5	32
34				35,5	35	34	34	34	33,5	33	33	31,5	30,5	29	34
36				33	32,5	31,5	31,5	31	30,5	30,5	30	29,2	28,2	26,8	36
38				30,5	30	29,4	29,2	28,8	28,2	28	27,7	27,1	26,1	24,8	38
40					27,9	27,3	27,1	26,7	26,1	25,9	25,5	25	24,2	22,9	40
44					24,5	23,9	23,6	23,1	22,5	22,3	21,9	21,4	21	19,7	44
48						21,1	20,7	20,2	19,6	19,4	19	18,4	18,1	17	48
52							18,4	17,8	17,2	16,9	16,5	16	15,6	14,6	52
56								15,8	15,2	14,9	14,4	13,8	13,3	12,4	56
60								14,1	13,5	13	12,6	11,9	11,4	10,5	60
64									11,9	11,4	10,9	10,2	9,7	8,9	64
68										10	9,5	8,8	8,3	7,5	68
72											7,7	7,5	7	6,2	72
76												6	5,9	5,1	76
80													5,5	4,8	80
84														3,5	84
88															88

TAB 136010 / 136011

## Anmerkungen zu den Traglasttabellen

- Für die Kranberechnungen gelten die DINVorschriften lt. Gesetz gemäß Bundesarbeitsblatt von 2/85: Die Traglasten DIN/ISO entsprechen den geforderten Standsicherheiten nach DIN 15019, Teil 2 und ISO 4305 (Prüflast = 1,25 x Hublast + 0,1 x Auslegereigengewicht auf die Ausleger Spitze reduziert). Für die Stahltragwerke gilt DIN 15018, Teil 3. Die bauliche Ausbildung des Krans entspricht DIN 15018, Teil 2 sowie der F.E.M.
- Die Traglasten sind in Tonnen angegeben.
- Das Gewicht des Lasthakens bzw. der Hakenflasche sowie der Anschlagmittel ist von den Traglasten abzuziehen.
- Die Ausladungen sind von Mitte Drehkranz gemessen.
- Kranbetrieb – wenn nicht speziell dokumentiert – zulässig bis: Staudruck 50 N/m<sup>2</sup>, Windgeschwindigkeit 9 m/s. Weitere Angaben über Windgeschwindigkeiten sind der Bedienungsanleitung zu entnehmen.
- Die Aufstandsfläche muß eben und tragfähig sein.
- Traglaständerungen vorbehalten.
- Der Kran kann mit den in den Traglasttabellen angegebenen Lasten verfahren. Die Betriebsbedingungen sind der Bedienungsanleitung zu entnehmen.
- Traglasten über 300 t nur mit Zusatzeinrichtung.

**Hubhöhen am SL-Ausleger**  
**Lifting heights on SL boom**  
**Hauteur de levage à la flèche principale SL**

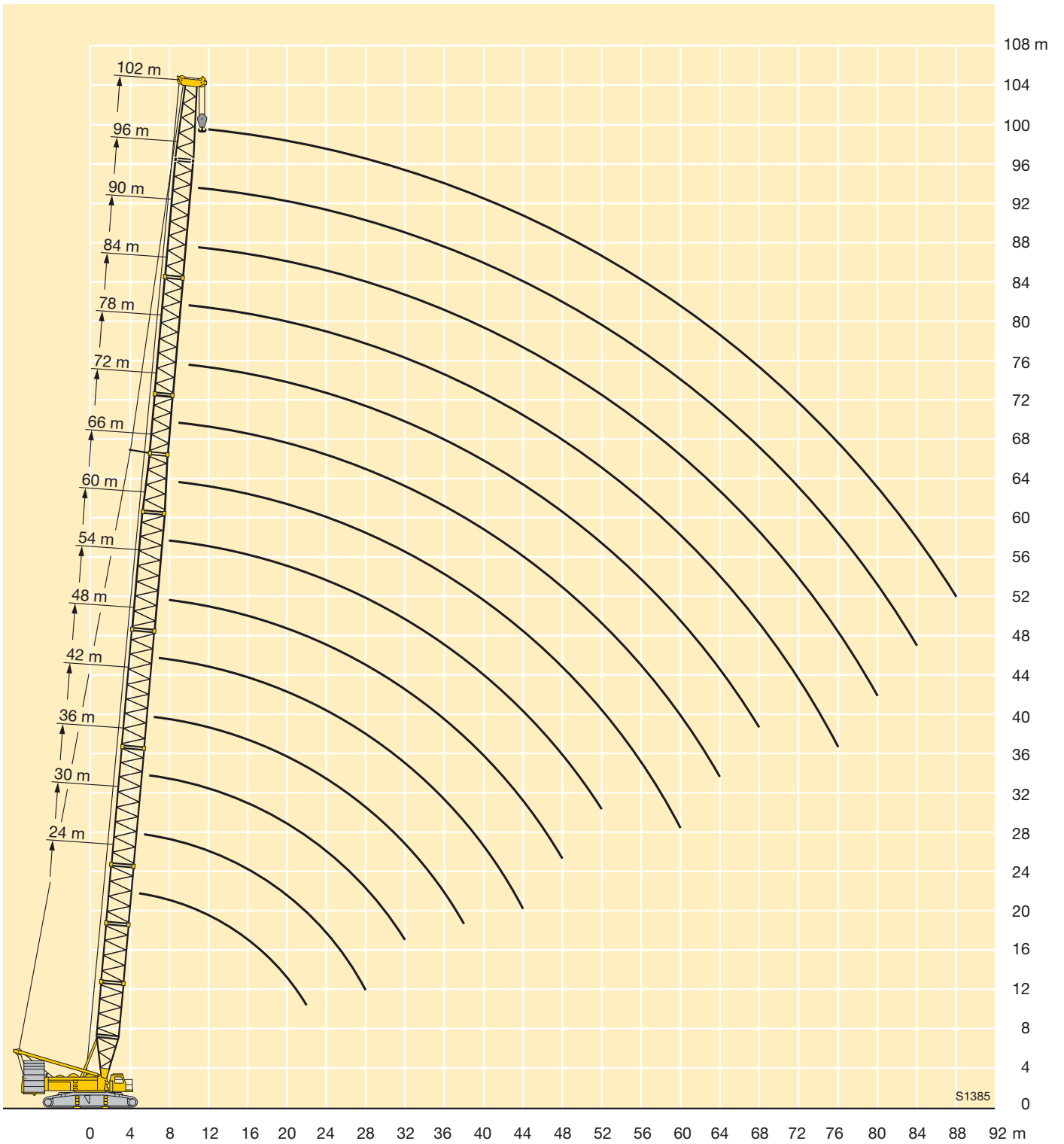

# Traglasten am SLD-Auslegersystem

## Lifting capacities on SLD boom/derrick combination

### Forces de levage en configuration SLD

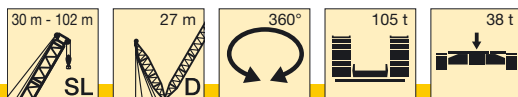

m	m																m
	30 m	36 m	42 m	48 m	54 m	60 m	66 m	72 m	78 m	84 m	90 m	96 m	102 m	108 m	114 m	120 m	
7	200	200															7
8	176	175	173	174													8
9	151	151	149	151	149	149											9
10	132	131	130	130	131	132	129	123	114								10
11	117	116	115	115	115	116	115	113	108	86							11
12	104	104	102	103	102	103	102	102	100	86	73	70	56				12
14	86	86	85	84	84	84	84	84	83	80	72	72	55	57	54	48	14
16	74	72	71	71	71	71	71	70	69	68	67	67	55	57	52	47,5	16
18	64	62	61	60	60	60	60	59	59	58	57	57	53	55	51	46,5	18
20	55	54	53	52	52	53	52	52	51	50	49	49	47,5	48	47,5	45,5	20
22	49,5	48	46,5	45,5	45,5	46,5	45	45,5	44	43,5	42,5	42	41,5	41	41,5	40	22
24	45	42,5	41	40,5	40,5	40,5	40,5	40	38,5	38	37	37	36,5	36	35,5	34	24
26	41	38,5	37	36	35,5	36,5	37	35	34	34	33	33	32	32	31	29,5	26
28	37	35	33,5	32,5	32,5	33	33,5	31,5	30,5	29,9	29,1	29,6	28,1	28,9	27,6	26,3	28
30		31,5	30	29,5	29,2	29,7	30	29	26,7	26,2	25,5	26,4	24,4	25,9	24,7	23,4	30
32		29,2	27,8	26,7	26,4	26,7	27,2	26,4	23,9	23,4	22,7	23,4	21,4	23,1	22	20,7	32
34		26,9	25,8	24,1	23,7	23,9	24,4	24,1	21,5	21	20,5	20,6	19,2	20,5	19,4	18,2	34
36			24	22,3	21,8	21,9	21,8	21,9	19,3	18,8	18,4	18	17,1	18	17	15,8	36
38			22,2	20,6	20,1	20,3	19,2	19,8	17,1	16,7	16,4	15,4	15,1	15,6	14,7	13,5	38
40				19,1	18,4	18,8	17,6	17,8	15,5	15,1	14,6	13,6	13,2	13,4	12,6	11,4	40
44				16,2	15,4	16	15,2	14	12,8	12,3	11,1	10,8	9,7	9,2	8,5	7,4	44
48					13,4	13,5	13,1	12,1	10,3	9,8	8,9	8,3	7,7	7,1	6,5	5,5	48
52							11,1	10,5	8	7,5	7,2	6	6,2	5,6	5,1	4,3	52
56							9,8	9,2	6,7	6,1	5,5	4,6	4,8	4,3	3,7	3,2	56
60								7,5	7,8	5,7	4,9	4	3,5	3,4	3		60
64									6,6	4,7	3,7	3					64
68										3,8							68

\* nur aufrichtbar mit Derrickballast / raisable only with derrick ballast / seulement relevable avec contrepoids derrick

TAB 136048

### Remarks referring to load charts

- When calculating crane stresses and loads, German Industrial Standards (DIN) are applicable, in conformance with new German legislation (published 2/85). The lifting capacities (stability margin) DIN/ISO correspond to DIN 15019, part 2, and ISO 4305 (Tested load = 1.25 x lifting capacity + 0.1 x boom dead weight, reduced to the boom point). The crane's structural steel work is in accordance with DIN 15018, part 3. Design and construction of the crane comply with DIN 15018, part 2 and with F.E.M. regulations.
- Lifting capacities are given in metric tons.
- The weight of the load hook and hook blocks as well as of the lifting tackle must be deducted from the lifting capacities.
- The working radii are measured from the slewing centreline.
- Unless particularly specified, crane operation is permissible up to a dynamic pressure of 50 N/m<sup>2</sup>, wind speed of 9 m/s. For further details in respect to wind speeds refer to the operating instructions.
- The subsoil must be even and of good bearing capacity.
- Subject to modification of lifting capacities.
- The operating instructions.
- Lifting capacities above 300 t only with special equipment.

### Remarques relatives aux tableaux des charges

- La grue est calculée selon normes DIN conformément au décret fédéral 2/85. Les charges DIN/ISO respectent les sécurités au basculement requises par les normes DIN 15019, partie 2 et ISO 4305. La structure de la grue est conçue selon la norme DIN 15018, partie 3. La conception générale est réalisée selon la norme DIN 15018, partie 2, ainsi que selon les recommandations de la F.E.M.
- Les charges sont indiquées en tonnes.
- Les poids du crochet ou du moufle ainsi que des élingues sont à déduire des charges indiquées.
- Les portées sont prises à partir de l'axe de rotation de la partie tournante.
- Sinon spécifié autrement, le service de grue est admissible jusqu'à une pression dynamique de 50 N/m<sup>2</sup>, vitesse de vent de 9 m/s. D'autres indications concernant les vitesses de vent sont stipulées dans les instructions de service.
- Le sol doit être plat et résistant.
- Charges données sous réserve de modification.
- La grue peut être déplacée avec les charges indiquées dans les tableaux des charges. Les conditions de service sont stipulées dans les instructions de service.
- Forces de levage plus de 300 t seulement avec équipement supplémentaire.

**Hubhöhen am SLD-Auslegersystem**  
**Lifting heights on SLD boom/derrick combination**  
**Hauteur de levage en configuration SLD**

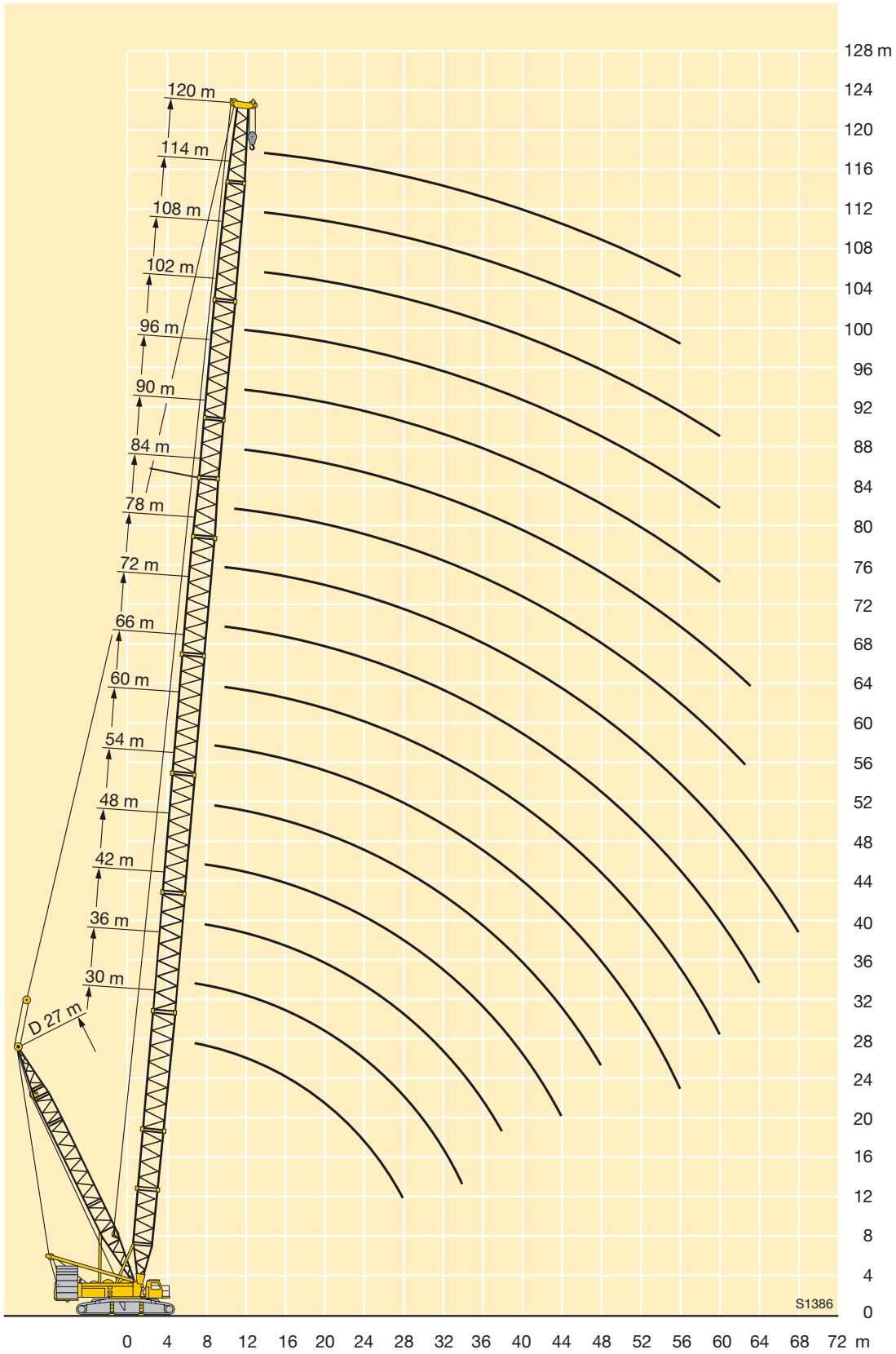

# Traglasten am SLDB/BW-Auslegersystem

## Lifting capacities on SLDB/BW boom/derrick combination

### Forces de levage en configuration SLDB/BW

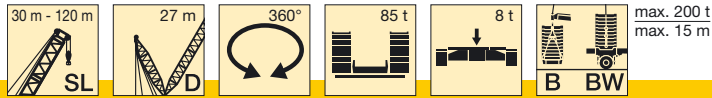

	30 m	36 m	42 m	48 m	54 m	60 m	66 m	72 m	78 m	84 m	90 m	96 m	102 m	108 m	114 m	120 m	
7	200	200															7
8	200	200	200	192													8
9	200	200	200	192	180	159											9
10	200	200	200	191	180	159	146	128	112								10
11	200	200	200	191	180	159	146	128	111	100							11
12	200	200	200	192	180	159	146	128	109	99	86	79	68				12
14	200	200	200	192	180	159	146	128	107	97	85	77	68	60	54	50	14
16	200	200	200	192	179	159	146	125	105	95	82	76	68	60	52	49	16
18	200	200	200	192	179	159	143	123	102	94	79	75	67	60	51	48,5	18
20	183	196	199	192	179	154	136	121	100	92	77	73	66	59	51	48	20
22	163	176	184*	180	178	146	129	119	97	91	75	72	65	59	50	47,5	22
24	146	158	165	166	165	139	123	116	94	90	73	71	63	58	49	47	24
26	128	143	151	150	151	131	115	115	91	88	72	69	61	57	48	46	26
28	110	130	138	139	139	123	108	113	88	87	71	68	61	56	46	45	28
30		118	126	130	128	115	101	112	86	86	71	66	60	54	45	44	30
32		106	115	122	118	108	95	107	83	84	69	65	60	53	43,5	42,5	32
34		93	105	112	109	101	89	105	81	83	68	64	59	52	42	41	34
36			96	104	102	94	83	102	79	81	67	62	59	51	41	40	36
38			87	96	94	88	78	97	77	80	65	61	57	49,5	40	39	38
40				89	89	83	74	92	75	78	64	60	55	48,5	39	38	40
44				75	79	73	65	82	72	74	62	58	52	46,5	37	36	44
48					70	64	57	74	70	70	59	55	49,5	44,5	35	34	48
52						56	50	65	65	64	55	53	47	43	33	32	52
56						47	44	59	59	58	51	51	45	41	31,5	30,5	56
60							38	51	54	52	46,5	47	43,5	39,5	30	29	60
64								40	47,5	45,5	41	44	41	38	28,8	27,5	64
68									42,5	37	34,5	40	38,5	36,5	27,5	26,5	68
72									38	28,6	26,8	37,5	36,5	36	26,6	25,5	72
76										20,4	19,7	35,5	33,5	34	26	25	76
80											12,9	32	28,2	31,5	25,4	24	80
84												29	23	29,1	24,8	23	84
88													20	26,9	24,3	22	88
92														24,7	23,7	19	92
96														22,6	22,1	16	96
100															20,2	13	100
104																10	104

\* maximaler Lastmoment / maximum load moment / couple de charge maximum

TAB 136025 / 136026 / 136027 / 136124 / 136128 / 136129 / 136130

**Hubhöhen am SLDB/BW-Auslegersystem**  
**Lifting heights on SLDB/BW boom/derrick combination**  
**Hauteur de levage en configuration SLDB/BW**

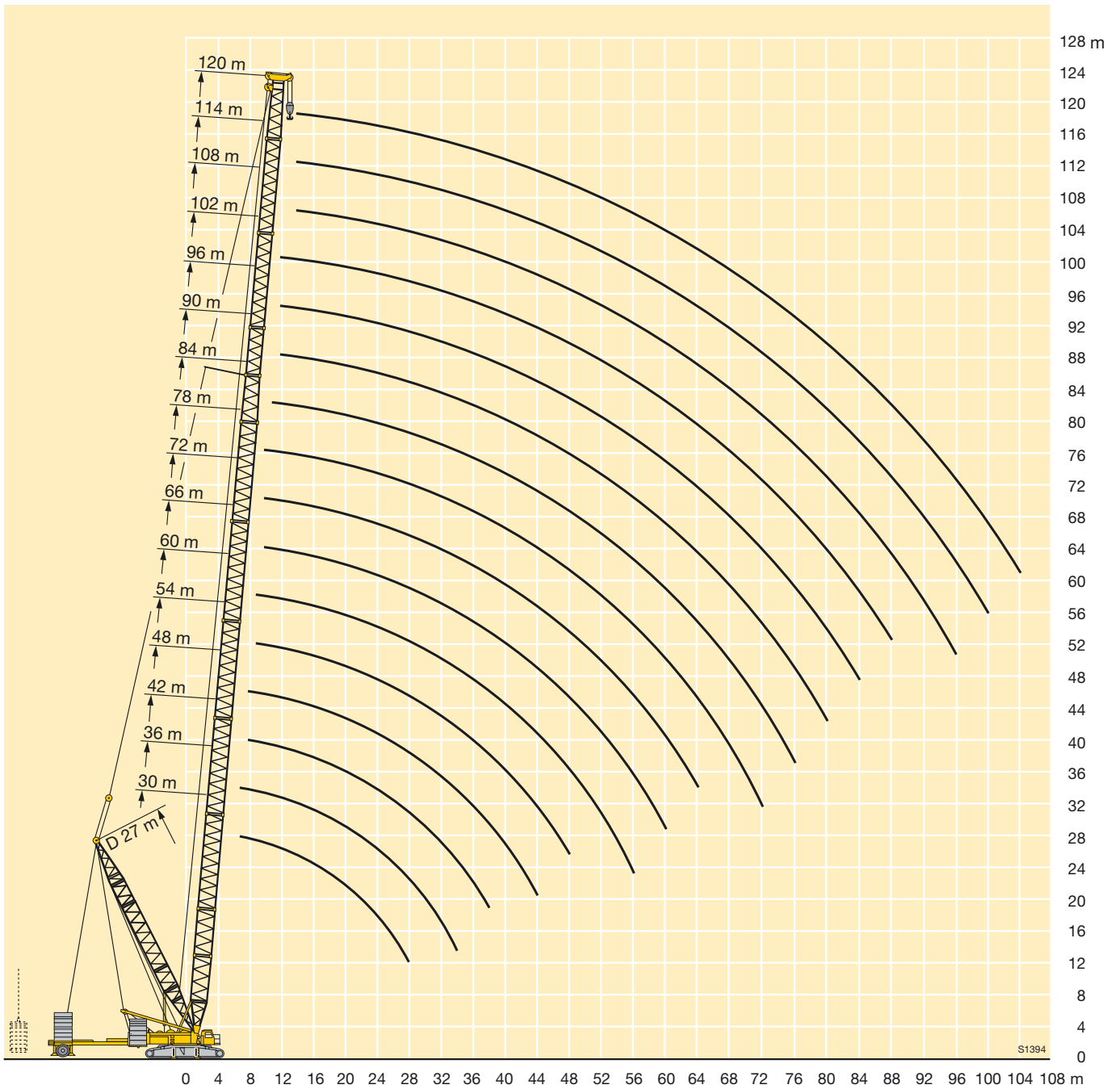

# Traglasten am S-Ausleger

## Lifting capacities on S boom

### Forces de levage à la flèche principale S

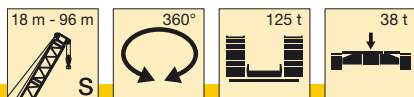

	18 m	24 m	30 m	36 m	42 m	48 m	54 m	60 m	66 m	72 m	78 m	84 m	90 m	96 m	
5	300	300													5
5,5	294	300	300												5,5
6	283	294	300	274											6
6,5	274	281	274	250	230										6,5
7	263	262	250	229	212	223									7
8	231	230	212	196	207	194	183	172							8
9	206	198	184	171	182	172	162	154	146	133					9
10	175	173	183	172	163	154	146	139	133	127	118	103			10
11	150	150	163	154	146	139	133	127	121	116	111	101	91		11
12	131	148	148	140	133	127	121	116	111	106	102	98	90	78	12
14	104	118	117	117	112	107	103	99	95	91	88	84	81	76	14
16	86	97	97	96	96	93	89	86	83	80	76	74	71	69	16
18	73	83	82	81	81	81	78	75	73	70	67	65	63	61	18
20		71	71	70	70	70	69	67	65	62	60	58	56	54	20
22		63	62	62	61	61	60	60	58	56	54	52	50	48,5	22
24			55	55	54	54	53	53	52	50	48,5	46,5	45	43,5	24
26			49,5	49	48,5	48	47,5	47	46,5	45,5	44	42,5	40,5	39,5	26
28			44,5	44	43,5	43	42,5	42	42	41,5	40	38,5	37	36	28
30				40	39,5	39	38,5	38	37,5	37	36,5	35	33,5	32,5	30
32				36,5	36	35,5	35	34,5	34	33,5	33	32	31	29,8	32
34					33	32,5	32	31,5	31	30,5	30	29,4	28,2	27,3	34
36					30,5	29,9	29,2	28,8	28,3	27,8	27,3	26,8	25,9	25	36
38					28,2	27,6	26,9	26,4	26	25,4	24,9	24,3	23,8	22,9	38
40						25,5	24,8	24,4	23,8	23,3	22,8	22,1	21,7	21	40
44						22,1	21,4	20,8	20,3	19,7	19,1	18,3	18	17,3	44
48							18,6	18	17,4	16,7	16	15,2	14,8	14,2	48
52								15,6	14,9	14,2	13,4	12,7	12,1	11,5	52
56									12,7	12	11,2	10,5	9,9	9,3	56
60										10,1	9,4	8,6	7,9	7,4	60
64										8,6	7,8	7	6,3	5,7	64
68											6,4	5,6	4,9	4,3	68
72												4,4	3,6	3	72
76													2,5		76

TAB 136131 / 136132



**Hubhöhen am S-Ausleger**  
**Lifting heights on S boom**  
**Hauteur de levage à la flèche principale S**

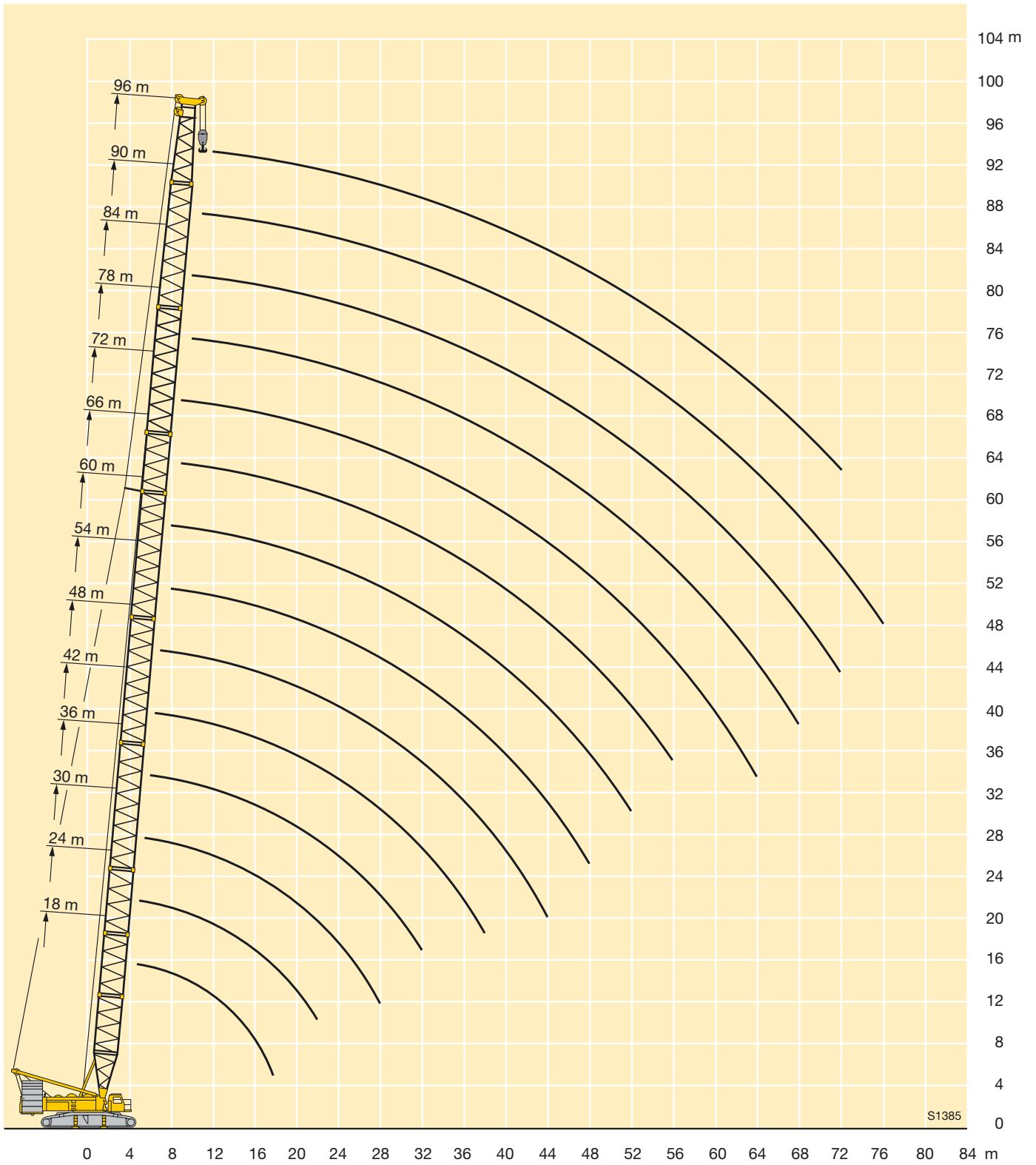

# Traglasten am SD-Auslegersystem

## Lifting capacities on SD boom/derrick combination

### Forces de levage en configuration SD

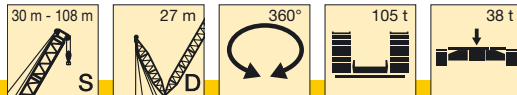

	30 m	36 m	42 m	48 m	54 m	60 m	66 m	72 m *	78 m *	84 m *	90 m *	96 m *	102 m *	108 m *	
6,5	230														6,5
7	210	210													7
8	175	174	173	174											8
9	150	149	148	150	148	148									9
10	130	130	128	128	130	130	127	121	115						10
11	115	115	113	113	113	114	113	110	106	101					11
12	103	102	101	102	101	101	100	100	97	93	89	84	73		12
14	85	85	83	82	82	82	82	82	81	80	77	74	71	60	14
16	73	70	69	69	69	69	68	68	67	67	65	65	62	58	16
18	63	61	59	58	58	58	58	57	57	56	55	55	55	53	18
20	54	52	51	50	50	50	49,5	49,5	49	48,5	46,5	47	46	45,5	20
22	48	46,5	45	44	43,5	44	43	43,5	42	41,5	40,5	40	39,5	38,5	22
24	43,5	41	39,5	39	38,5	38,5	38,5	38	37	36	35	35	34,5	33,5	24
26	39,5	37	35,5	34,5	34	34	34,5	33	32,5	32	31	31	30,5	29,8	26
28	35,5	33,5	31,5	31	30,5	30,5	31	29,5	28,7	28	27,2	27,6	26,3	26,6	28
30		30	28,4	27,9	27,3	27,5	27,9	26,7	25,1	24,4	23,6	24,4	22,5	23,6	30
32		27,5	26,1	25	24,5	24,5	25	24,2	22,3	21,5	20,8	21,4	19,6	20,9	32
34		25,3	24,1	22,4	21,8	21,6	22,1	21,8	19,9	19,1	18,6	18,6	17,3	18,3	34
36			22,3	20,5	19,8	19,7	19,5	19,6	17,7	16,9	16,5	16	15,2	15,8	36
38			20,5	18,9	18,1	18,1	16,9	17,5	15,6	14,8	14,5	13,5	13,3	13,5	38
40				17,4	16,5	16,6	15,3	15,5	14	13,1	12,6	11,6	11,4	11,3	40
44				14,5	13,4	13,9	13	11,7	11,3	10,4	9,1	9	7,9	7,2	44
48					11,4	11,3	10,8	9,8	8,8	8	7,1	6,6	6	5,3	48
52						9	8,8	8,4	6,5	5,7	5,5	4,4	4,7	4,1	52
56						7,7	7	7	5,3	4,4	4	3,1	3,5	3	56
60							5,2	5,8	4,3	3,3					60
64								4,6	3,4						64

\* nur aufrichtbar mit Derrickballast / raisable only with derrick ballast / seulement relevable avec contrepoids derrick

TAB 136036

**Hubhöhen am SD-Auslegersystem**  
**Lifting heights on SD boom/derrick combination**  
**Hauteur de levage en configuration SD**

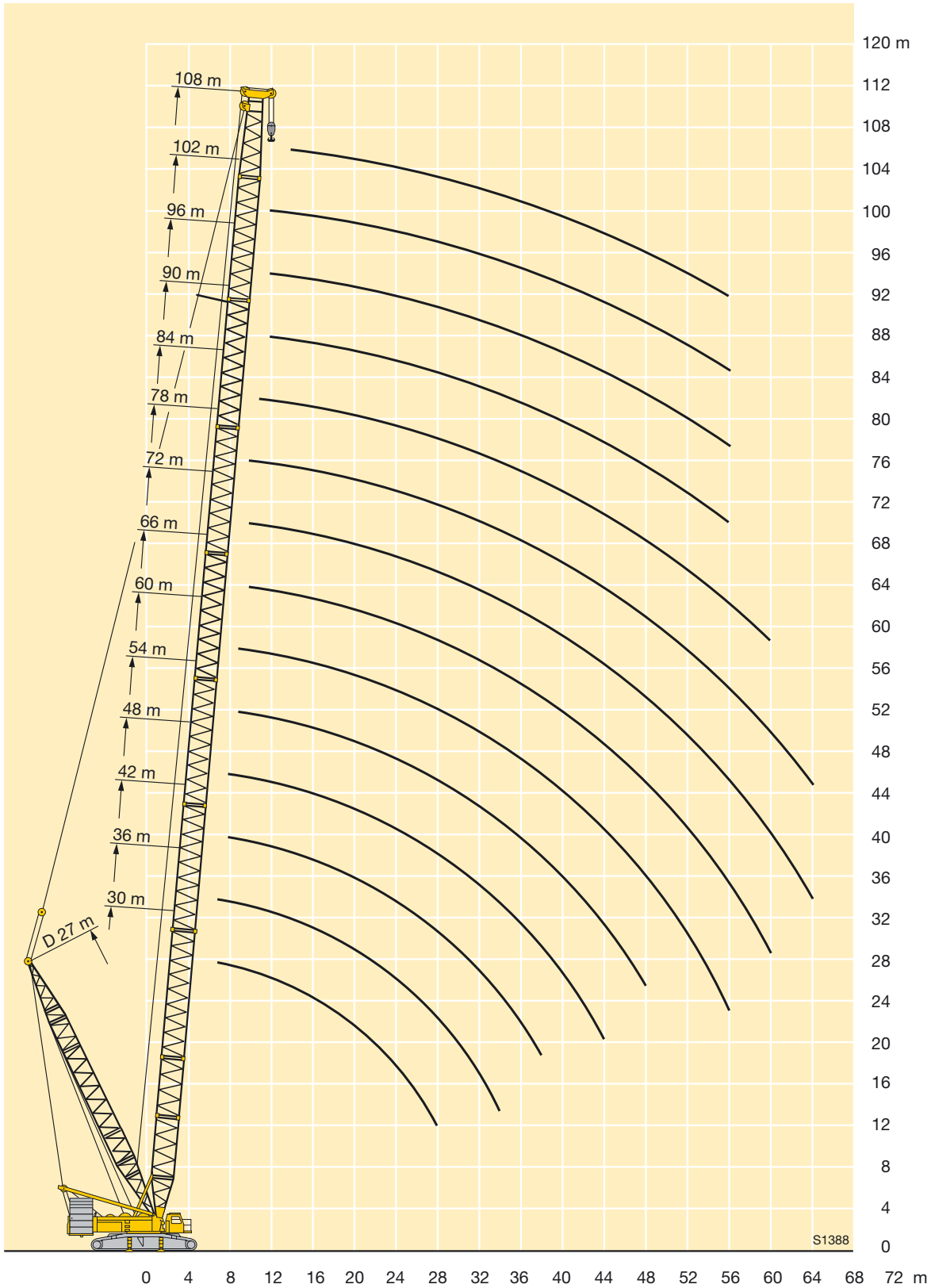

# Traglasten am SDB/BW-Auslegersystem

## Lifting capacities on SDB/BW boom/derrick combination

### Forces de levage en configuration SDB/BW

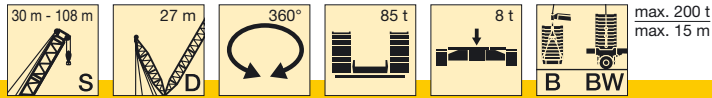

	30 m	36 m	42 m	48 m	54 m	60 m	66 m	72 m	78 m	84 m	90 m	96 m	102 m	108 m	
6,5	300														6,5
7	300	300													7
8	300	300	300	281											8
9	300	300	300	280	246	209									9
10	300	300	300	277	243	207	177	157	135						10
11	300	300	300	275	240	205	175	156	134	116					11
12	300	300	295	272	238	203	174	155	133	115	100	85	74		12
14	264	272	267	269	234	200	172	153	132	113	98	83	73	61	14
16	229	243	239	241	230	197	170	152	130	111	96	82	72	61	16
18	201	217	215	218	212	194	167	148	128	109	95	81	71	60	18
20	177	192	197	198	195	189	164	145	125	106	94	80	70	59	20
22	158	172	182	181	180	178	161	142	122	104	94	80	70	58	22
24	141	154	162	165	164	164	155	139	119	101	92	78	69	57	24
26	125	139	148	149	150	150	146	135	115	98	91	76	68	56	26
28	106	126	135	138	138	138	136	129	112	96	89	75	67	55	28
30		114	123	129	127	127	126	122	109	93	88	73	65	53	30
32		103	112	118	117	118	117	115	106	90	87	72	64	52	32
34		89	102	109	108	110	109	108	103	87	86	70	63	51	34
36			93	101	101	103	102	102	98	84	85	69	62	50	36
38			83	93	93	95	96	95	93	82	82	68	61	48,5	38
40				86	88	90	90	90	88	79	79	67	59	47,5	40
44				72	77	79	80	80	78	73	73	64	54	46	44
48					66	69	71	71	70	68	66	60	51	43	48
52						60	63	63	64	61	59	56	47,5	40,5	52
56						51	56	57	57	55	53	51	44,5	38	56
60							48,5	51	51	49	47	45,5	42	35,5	60
64								44,5	45,5	44	41,5	42	39,5	33,5	64
68									40,5	39,5	38,5	38	36,5	31,5	68
72										36	36,5	36	35,5	34	72
76											32,5	33,5	33	32	76
80												30	29,8	29,9	80
84													26,6	27,3	84
88														24,7	88
92														22	92
96															96

TAB 136022 / 136023 / 136024 / 136123 / 136125 / 136126 / 136127

**Hubhöhen am SDB/BW-Auslegersystem**  
**Lifting heights on SDB/BW boom/derrick combination**  
**Hauteur de levage en configuration SDB/BW**

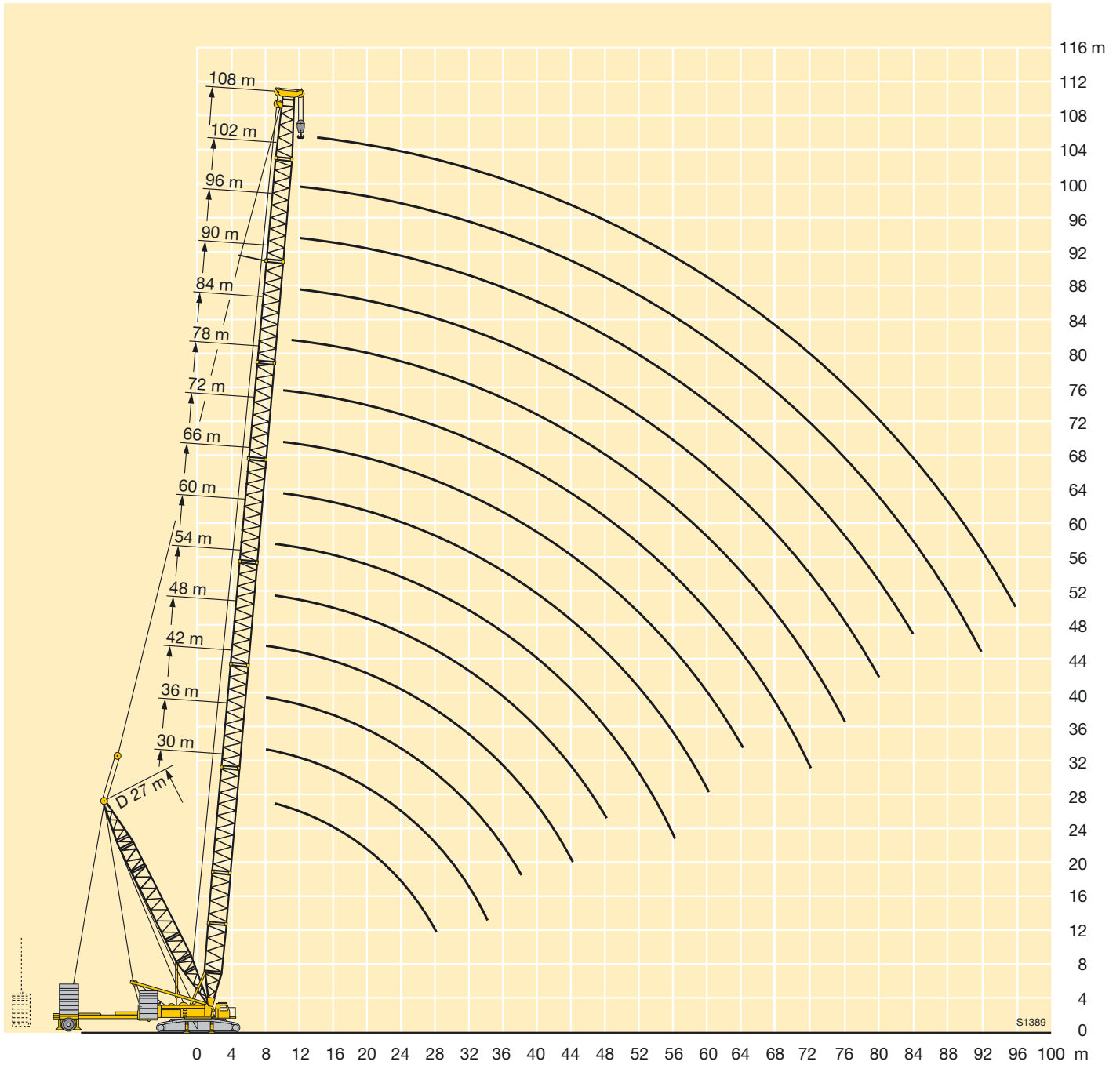

# Traglasten am SLF-Auslegersystem

## Lifting capacities on SLF boom/jib combination

### Forces de levage en configuration SLF

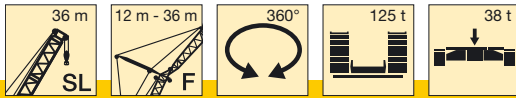

m	36 m															m
	12 m			18 m			24 m			30 m			36 m			
	10°	25°	40°	10°	25°	40°	10°	25°	40°	10°	25°	40°	10°	25°	40°	
10	60															10
11	60															11
12	60			60												12
14	60	59		58			47,5									14
16	60	55	36	54	38,5		44,5			37			25,8			16
18	60	52	35	51	36,5		41			35			25,3			18
20	60	49	33,5	47,5	34,5	25,2	38	27,3		32,5			25			20
22	57	46,5	32,5	44	32,5	24,2	35	25,8		29,8	21,9		24,4			22
24	54	44,5	31,5	41	31	23,3	32,5	24,5	19,3	27,7	20,6		23,6			24
26	52	42,5	30,5	38	29,6	22,6	30,5	23,3	18,6	25,8	19,5		22,7	17,3		26
28	47	41	29,7	36	28,2	21,9	28,4	22,2	17,9	24,1	18,5	14,9	21,5	16,4		28
30	42,5	39,5	29,1	34	27,1	21,2	26,6	21,2	17,3	22,5	17,6	14,3	20	15,5		30
32	39	38	28,6	32	26,1	20,7	25,1	20,3	16,7	20,9	16,8	13,7	18,7	14,7	11,7	32
34	36	36,5	28,1	30,5	25,2	20,2	23,9	19,4	16,2	19,7	16	13,2	17,4	14	11,2	34
36	33,5	33,5	27,6	29	24,3	19,9	22,7	18,7	15,7	18,7	15,3	12,8	16,2	13,3	10,8	36
38	31	31	27,3	27,5	23,5	19,5	21,6	18	15,3	17,7	14,6	12,3	15,3	12,7	10,3	38
40	28,7	29	27,3	26,2	22,8	19,2	20,5	17,4	15	16,9	14,1	11,9	14,5	12,1	10	40
44	25,1			24,3	21,8	18,8	18,5	16,3	14,5	15,2	13,1	11,3	13,1	11,1	9,3	44
48				22,2	21,3		17,2	15,4	14	13,7	12,2	10,7	11,7	10,3	8,7	48
52							16	15	14	12,6	11,4	10,3	10,5	9,6	8,2	52
56							15			11,7	11	10	9,6	8,9	7,8	56
60										10,9	10,7		8,9	8,4	7,5	60
64													8,3	8,1	7,5	64

TAB 136060 / 136066 / 136072

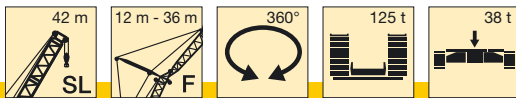

m	42 m															m
	12 m			18 m			24 m			30 m			36 m			
	10°	25°	40°	10°	25°	40°	10°	25°	40°	10°	25°	40°	10°	25°	40°	
10	60															10
11	60															11
12	60			59												12
14	60	56		55			44,5									14
16	60	53	36,5	51	39		42			35						16
18	60	51	35,5	48	37		39			33			25,6			18
20	58	48,5	34	45,5	35	25,3	37	27,7		31,5			25			20
22	55	46,5	33	43	33,5	24,5	35	26,3		29,7	22,1		24,3			22
24	53	45	32	40,5	32	23,7	33	25	19,5	28,1	20,9		23,3			24
26	50	43	31	38,5	30,5	23	31,5	23,9	18,8	26,7	19,9		22,5	17,6		26
28	46,5	42	30,5	36,5	29,3	22,3	29,9	22,9	18,1	25,3	18,9	15	21,4	16,7		28
30	42	40,5	29,8	35	28,2	21,7	28,3	21,9	17,6	23,8	18,1	14,4	20,5	15,8		30
32	38,5	39	29,2	33,5	27,1	21,1	26,7	21	17,1	22,4	17,3	13,9	19,5	15,1		32
34	35,5	36	28,8	32,5	26,2	20,6	25,3	20,2	16,6	21	16,6	13,4	18,5	14,4	11,4	34
36	32,5	33	28,3	31	25,4	20,2	24,2	19,4	16,1	19,8	15,9	13	17,4	13,8	10,9	36
38	30,5	30,5	27,9	29,9	24,6	19,9	23,1	18,8	15,7	18,8	15,2	12,6	16,3	13,2	10,5	38
40	28,1	28,5	27,5	28,2	23,9	19,6	22	18,2	15,3	18	14,6	12,2	15,4	12,6	10,2	40
44	24,5	24,7	24,9	24,6	22,6	19,1	20,1	17,1	14,8	16,4	13,6	11,5	14	11,6	9,5	44
48	21,5	21,7		21,6	21,7	18,7	18,4	16,1	14,3	14,9	12,8	11	12,7	10,7	8,9	48
52				19,1	19,3		17,2	15,3	13,9	13,6	12	10,6	11,5	10	8,4	52
56							16,1	15	13,9	12,6	11,3	10,2	10,4	9,4	8,1	56
60							15,2	14,7		11,8	10,9	10	9,6	8,8	7,8	60
64										11,1	10,7		8,9	8,4	7,4	64
68													8,4	8,1	7,4	68
72													7,8			72

TAB 136060 / 136066 / 136072

# Traglasten am SLF-Auslegersystem

## Lifting capacities on SLF boom/jib combination

### Forces de levage en configuration SLF

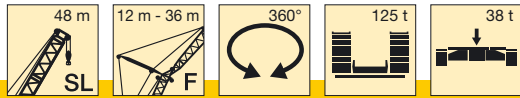

m	48 m															m	
	12 m			18 m			24 m			30 m			36 m				
	10°	25°	40°	10°	25°	40°	10°	25°	40°	10°	25°	40°	10°	25°	40°		
11	60																11
12	60																12
14	60	60		58			47										14
16	60	57	37	55			44,5			35,5							16
18	60	55	35,5	52	40,5		42			34,5			24,9				18
20	60	53	34,5	49,5	38,5	25,5	40	30,5		33			24,3				20
22	60	51	33,5	47	37	24,7	38	29,1		31,5			23,5				22
24	57	49	32,5	45	35,5	24	36,5	27,8		30,5	23,2		22,6				24
26	51	47	32	43	34	23,3	34,5	26,6	18,9	29	22,1		21,9	19,5			26
28	46	45,5	31	41	32,5	22,7	33	25,5	18,4	27,8	21,1		21,2	18,6			28
30	41,5	42,5	30,5	39,5	31,5	22,1	32	24,6	17,8	26,6	20,2	15	20,6	17,8			30
32	38	38,5	29,8	38	30,5	21,6	30,5	23,7	17,3	25,5	19,4	14,5	20,1	17			32
34	35	35,5	29,3	35	29,4	21,1	29,2	22,8	16,9	24,3	18,7	14,1	19,5	16,3	12,5		34
36	32	32,5	28,9	32,5	28,5	20,6	27,8	22	16,4	23	18	13,7	19,1	15,6	12		36
38	29,8	30	28,5	29,9	27,7	20,2	26,6	21,2	16	21,8	17,3	13,3	18,6	15	11,6		38
40	27,6	28	28,1	27,7	27	19,9	25,5	20,6	15,7	20,8	16,7	12,9	18	14,4	11,3		40
44	23,9	24,3	24,5	24	24,6	19,4	23,5	19,5	15,1	19,1	15,6	12,3	16,4	13,3	10,6		44
48	20,9	21,2	21,4	21	21,5	18,9	21,2	18,5	14,6	17,6	14,7	11,7	15	12,4	10		48
52	18,4	18,6		18,5	18,9	18,6	18,6	17,5	14,2	16,2	13,9	11,3	13,8	11,6	9,5		52
56				16,4	16,7		16,5	16,8	13,8	14,9	13,1	10,9	12,6	11	9,1		56
60				14,6			14,6	15	13,8	13,9	12,5	10,6	11,5	10,3	8,8		60
64							13	13,3		13	12,1	10,4	10,7	9,7	8,5		64
68										11,5	11,9		10	9,3	8,2		68
72										10,1			9,5	9,1	8,2		72
76													8,9	8,9			76

TAB 136060 / 136066 / 136072

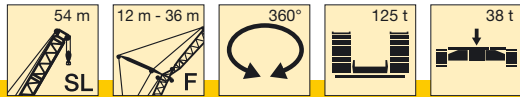

m	54 m															m	
	12 m			18 m			24 m			30 m			36 m				
	10°	25°	40°	10°	25°	40°	10°	25°	40°	10°	25°	40°	10°	25°	40°		
11	60																11
12	60																12
14	60	56		55													14
16	60	53		52			41,5			34							16
18	60	51	36	49	37,5		39,5			33			24,9				18
20	60	49,5	35	47	36		37,5			31,5			23,9				20
22	58	48	34	44,5	35	24,9	36	28		30			23				22
24	55	46,5	33	43	33,5	24,2	34,5	27		28,8	22,9		22,2				24
26	50	45	32,5	41	32,5	23,5	33	26,1	19,1	27,6	22,1		21,5				26
28	45,5	44	31,5	39,5	31,5	22,9	31,5	25,3	18,5	26,4	21,4		20,9	18,3			28
30	41	42	31	38	30,5	22,4	30,5	24,5	18	25,4	20,7	15,4	20,3	17,7			30
32	37,5	38	30,5	36,5	29,9	21,9	29,1	23,8	17,5	24,4	20	14,9	19,8	17,1			32
34	34,5	35	29,8	34,5	29,1	21,4	28	23,1	17,1	23,5	19,3	14,5	19,3	16,6	12,5		34
36	31,5	32	29,3	32	28,4	21	27	22,5	16,7	22,6	18,7	14,1	18,6	15,9	12,1		36
38	29,2	29,7	28,9	29,3	27,7	20,5	26,1	21,9	16,3	21,8	18	13,7	18	15,3	11,8		38
40	27,1	27,5	27,9	27,2	27,2	20,2	25,3	21,2	15,9	21	17,4	13,4	17,5	14,8	11,4		40
44	23,4	23,8	24,1	23,5	24,1	19,7	23,7	20,1	15,3	19,8	16,3	12,7	16,4	13,8	10,8		44
48	20,4	20,7	20,9	20,5	21	19,2	20,6	19,1	14,8	18,7	15,4	12,1	15,5	12,8	10,2		48
52	17,9	18,2	18,3	17,9	18,4	18,7	18,1	18,2	14,4	17,4	14,6	11,7	14,5	12	9,7		52
56	15,8	16		15,8	16,2	16,4	15,9	16,5	14,1	16,1	13,9	11,3	13,5	11,4	9,3		56
60	14			14	14,3		14,1	14,6	13,8	14,2	13,2	11	12,4	10,8	8,9		60
64				12,3	12,6		12,4	12,9	13,1	12,5	12,6	10,7	11,4	10,2	8,7		64
68							10,9	11,3		11	11,5	10,5	10,7	9,7	8,4		68
72										9,6	10,1		9,5	9,3	8,2		72
76										8,4	8,7		8,3	8,8	8,2		76
80													7,2	7,6			80

TAB 136060 / 136066 / 136072

# Traglasten am SLF-Auslegersystem

## Lifting capacities on SLF boom/jib combination

### Forces de levage en configuration SLF

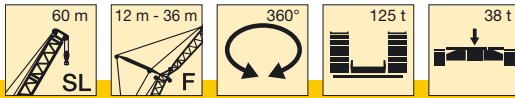

m	60 m															m
	12 m			18 m			24 m			30 m			36 m			
	10°	25°	40°	10°	25°	40°	10°	25°	40°	10°	25°	40°	10°	25°	40°	
12	60															12
14	60			49,5												14
16	59	48		46,5			38									16
18	56	46	36	44	33,5		35,5			29,9						18
20	53	44	35	42	32,5		34			28,4			23,6			20
22	51	42,5	34,5	40	31,5	25,2	32,5	25,2		27,1			22,8			22
24	48,5	41	33,5	38	30	24,5	31	24,2		26	20,5		21,9			24
26	46,5	39,5	32,5	36,5	29,2	23,9	29,4	23,3	19,1	24,8	19,7		21,1			26
28	44,5	38	32	35	28,2	23,3	28,1	22,4	18,6	23,8	19		20,2	16,4		28
30	41	37	31,5	33,5	27,4	22,8	26,9	21,7	18,1	22,8	18,3	15,2	19,3	15,9		30
32	37	35,5	31	32	26,5	22,3	25,8	21	17,6	21,8	17,6	14,8	18,5	15,4		32
34	34	34,5	30	31	25,7	21,9	24,8	20,4	17,2	21	17,1	14,4	17,8	14,9		34
36	31,5	32	29,7	29,6	25	21,5	23,8	19,8	16,8	20,2	16,6	14	17,1	14,4	11,6	36
38	28,8	29,4	29,3	28,6	24,3	21,1	22,9	19,3	16,5	19,4	16,1	13,7	16,4	14	11,3	38
40	26,7	27,2	27,6	27	23,7	20,7	22,1	18,8	16,1	18,6	15,7	13,4	15,8	13,5	11	40
44	23	23,5	23,8	23,3	22,7	20,1	20,7	17,8	15,5	17,4	14,9	12,8	14,6	12,7	10,5	44
48	20	20,4	20,6	20,2	20,8	19,6	19,5	17,1	15	16,3	14,2	12,3	13,6	12	10	48
52	17,5	17,8	18	17,7	18,2	18,6	17,7	16,4	14,6	15,3	13,5	11,9	12,8	11,3	9,6	52
56	15,4	15,6	15,8	15,6	16	16,3	15,5	15,7	14,3	14,4	13	11,5	12	10,8	9,2	56
60	13,5	13,8		13,7	14,1	14,3	13,6	14,2	14	13,6	12,4	11,2	11,3	10,3	8,9	60
64	11,9	12		12	12,3		11,9	12,5	12,8	12	11,9	10,9	10,6	9,9	8,7	64
68				10,5	10,8		10,4	10,9	11,1	10,5	11,1	10,6	9,9	9,5	8,5	68
72							9,1	9,5		9,1	9,7	10	9	9,1	8,3	72
76							7,9	8,2		7,9	8,4		7,8	8,4	8,1	76
80										6,9	7,2		6,7	7,2	7,6	80
84													5,7	6,2		84
88													4,8	5,2		88

TAB 136060 / 136066 / 136072

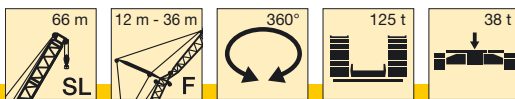

m	66 m															m
	12 m			18 m			24 m			30 m			36 m			
	10°	25°	40°	10°	25°	40°	10°	25°	40°	10°	25°	40°	10°	25°	40°	
12	60															12
14	56			44												14
16	52	42,5		41,5			34									16
18	49	40,5	34	39			32			27,1						18
20	46,5	38,5	32,5	37	28,9		30,5			25,7			21,7			20
22	44	37	31,5	35	27,7	23,3	28,7	22,6		24,4			20,7			22
24	42	35,5	30,5	33,5	26,7	22,6	27,3	21,7		23,2			19,8			24
26	40	34	29,6	32	25,7	21,9	26	20,9		22,1	17,7		18,9			26
28	38,5	33	28,7	30,5	24,7	21,2	24,8	20,1	17	21	17		18,1	14,7		28
30	36,5	31,5	27,9	29,1	23,9	20,6	23,7	19,4	16,4	20,1	16,4		17,3	14,1		30
32	35	30,5	27,1	27,9	23,1	20,1	22,7	18,7	16	19,2	15,8	13,1	16,5	13,6		32
34	33,5	29,6	26,4	26,7	22,3	19,5	21,8	18,1	15,5	18,4	15,2	12,7	15,8	13,1		34
36	30,5	28,6	25,8	25,6	21,6	19,1	20,9	17,5	15,1	17,6	14,7	12,3	15,1	12,6	10,3	36
38	28,2	27,7	25,1	24,5	21	18,6	20,1	17	14,7	16,9	14,2	12	14,4	12,1	9,9	38
40	26,1	26,7	24,6	23,7	20,3	18,1	19,3	16,5	14,3	16,2	13,7	11,6	13,8	11,7	9,6	40
44	22,4	22,9	23,3	22,2	19,2	17,4	17,9	15,5	13,7	14,9	12,9	11	12,7	10,9	9,1	44
48	19,4	19,8	20,1	19,6	18,3	16,7	16,8	14,7	13	13,9	12,1	10,5	11,6	10,2	8,6	48
52	16,8	17,2	17,5	17,1	17,5	16,2	15,7	14	12,5	12,9	11,4	10	10,8	9,6	8,2	52
56	14,7	15	15,2	14,8	15,4	15,7	14,8	13,3	12,1	12,1	10,9	9,6	10,1	9	7,8	56
60	12,8	13,1	13,2	12,9	13,4	13,7	13,1	12,8	11,8	11,4	10,4	9,2	9,4	8,6	7,4	60
64	11,1	11,3		11,2	11,6	11,8	11,4	12	11,4	10,6	9,9	8,9	8,8	8,2	7,1	64
68	9,6	9,8		9,7	10,1		9,9	10,4	10,5	9,5	9,4	8,7	8,2	7,8	6,9	68
72				8,4	8,7		8,5	9	9,2	8,3	9	8,4	7,6	7,5	6,6	72
76				7,2			7,3	7,7		7,2	7,8	7,9	6,8	7,1	6,4	76
80							6,2	6,5		6,1	6,6		6,5	6,6	6,2	80
84										5,1	5,5		4,1	5,6	5,9	84
88										4,3			3,3	4,6		88
92													3,7			92

TAB 136060 / 136066 / 136072



# Traglasten am SLF-Auslegersystem

## Lifting capacities on SLF boom/jib combination

### Forces de levage en configuration SLF

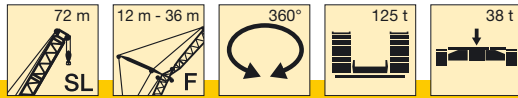

m	72 m															m
	12 m			18 m			24 m			30 m			36 m			
	10°	25°	40°	10°	25°	40°	10°	25°	40°	10°	25°	40°	10°	25°	40°	
14	55			41												14
16	53	42		39,5												16
18	50	40,5		37,5			31,5					26,2				18
20	48	39,5	32	37,5	28,2		29,9					25,1		21,1		20
22	46	38,5	31,5	36	27,4		28,6	21,7				23,9		20,3		22
24	44,5	37	31	34,5	26,6	22	27,4	21				22,9		19,6		24
26	43	36	30	33,5	25,9	21,5	26,3	20,3				22	16,9	18,9		26
28	41	35	29,5	32	25,2	21	25,3	19,7	16,4			21,1	16,4	18,3		28
30	38	34	29	31	24,5	20,6	24,4	19,1	16	20,3		16		17,7	13,6	30
32	35	33	28,5	29,8	23,8	20,2	23,6	18,6	15,7	19,6		15,5	12,5	17	13,2	32
34	32	32	28	28,8	23,2	19,9	22,8	18,2	15,4	18,9		15,1	12,2	16,3	12,8	34
36	29,7	30,5	27,5	27,8	22,6	19,6	22,1	17,7	15,1	18,2		14,7	11,9	15,7	12,4	36
38	27,6	28,4	27,1	26,9	22,1	19,3	21,4	17,3	14,8	17,6		14,4	11,7	15,1	12	38
40	25,6	26,2	26,6	25,5	21,6	19	20,7	16,9	14,5	17,1		14	11,4	14,5	11,7	40
44	21,8	22,4	22,9	22,2	20,6	18,4	19,5	16,2	14	16		13,3	11	13,5	11	44
48	18,7	19,2	19,6	19,1	19,9	18	18,4	15,6	13,5	15		12,8	10,6	12,6	10,5	48
52	16,1	16,6	16,9	16,6	17,2	17,4	16,8	15	13,2	14,2		12,2	10,2	11,7	10	52
56	13,9	14,3	14,5	14,3	15	15,4	14,5	14,5	12,9	13,4		11,7	9,9	11,1	9,5	56
60	12	12,3	12,3	12,3	12,9	13,3	12,5	13,3	12,7	12,4		11,3	9,6	10,4	9,1	60
64	10,4	10,7	10,5	10,6	11,1	11,2	10,8	11,5	11,9	10,6		10,9	9,5	9,9	8,8	64
68	9	9,2		9,1	9,5	9,4	9,1	9,9	10,3	9,1		9,9	9,3	8,9	8,5	68
72	7,7	7,9		7,8	8,1		7,8	8,5	8,5	7,6		8,5	8,9	7,6	8,2	72
76	6,5			6,6	6,9		6,7	7,2	7,2	6,4		7,2	7,7	6,2	7,1	76
80				5,6	5,8		5,6	6		5,5		6,1	6,4	5,1	6,1	80
84							4,7	5		4,5		5		4,4	5,1	84
88										3,7		4		3,5	4,1	88
92										2,8		3,1			3,2	92

TAB 136060 / 136066 / 136072

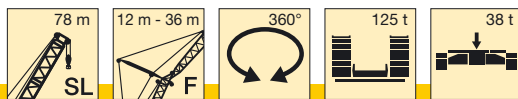

m	78 m															m
	12 m			18 m			24 m			30 m			36 m			
	10°	25°	40°	10°	25°	40°	10°	25°	40°	10°	25°	40°	10°	25°	40°	
14	49,5			37,5												14
16	47			35,5												16
18	44,5	36,5		33,5			28,8									18
20	42,5	35	29,5	33,5	26		27,3					23,2				20
22	40,5	34	28,6	32	25		26					22,1		18,7		22
24	38,5	32,5	27,8	30,5	24	20,2	24,8	19,5				21		17,8		24
26	37	31,5	26,9	29,3	23,2	19,6	23,7	18,7				20,1	15,8	17,1		26
28	35,5	30,5	26,2	28	22,4	19,1	22,7	18,1	15,1	19,2		15,2		16,3		28
30	34	29,4	25,5	26,9	21,6	18,5	21,8	17,5	14,7	18,3		14,6		15,7	12,5	30
32	33	28,5	24,9	25,9	21	18,1	20,9	16,9	14,2	17,6		14,1	11,5	15	12	32
34	31	27,6	24,3	24,9	20,3	17,6	20,1	16,3	13,9	16,8		13,6	11,2	14,3	11,6	34
36	28,7	26,8	23,7	24	19,7	17,2	19,3	15,8	13,5	16,2		13,2	10,9	13,7	11,2	36
38	26,6	26,1	23,2	23,1	19,2	16,8	18,6	15,4	13,2	15,5		12,7	10,6	13,1	10,8	38
40	24,7	25,3	22,7	22,3	18,6	16,4	18	14,9	12,8	14,9		12,3	10,3	12,6	10,4	40
44	21,3	22	21,7	20,8	17,6	15,7	16,7	14,1	12,3	13,8		11,6	9,8	11,6	9,8	44
48	18,5	19	19,4	18,2	16,8	15,1	15,6	13,4	11,7	12,8		11	9,3	10,7	9,2	48
52	15,9	16,4	16,7	15,8	16,1	14,6	14,7	12,7	11,2	11,9		10,3	8,9	9,8	8,6	52
56	13,6	14,1	14,3	13,6	14,2	14,1	13,7	12,2	10,8	11,2		9,8	8,5	9,1	8,1	56
60	11,7	11,9	12	11,6	12,2	12,7	11,7	11,7	10,5	10,6		9,4	8,2	8,6	7,7	60
64	9,8	9,8	9,7	9,8	10,4	10,7	10	10,8	10,2	9,8		9	7,9	8,1	7,4	64
68	8,5	8,4	8,2	8,1	8,7	8,8	8,5	9,2	9,5	8,3		8,6	7,7	7,6	7	68
72	7,1	7,3		6,9	7,3	7,2	7	7,8	8,1	6,9		7,8	7,5	6,7	6,8	72
76	6	6,2		5,9	6,3		5,8	6,5	6,5	5,7		6,5	7	5,7	6,5	76
80	4,9	5,1		4,9	5,2		5	5,4	5,4	4,6		5,5	5,9	4,5	5,5	80
84				3,9	4,2		4	4,4		3,9		4,5	4,7	3,5	4,5	84
88							3,1	3,4		3		3,5			3,5	88

TAB 136060 / 136066 / 136072

# Traglasten am SLF-Auslegersystem

## Lifting capacities on SLF boom/jib combination

### Forces de levage en configuration SLF

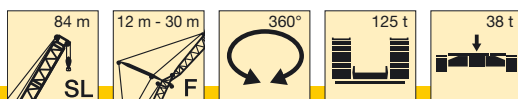

m	84 m												m
	12 m			18 m			24 m			30 m			
	10°	25°	40°	10°	25°	40°	10°	25°	40°	10°	25°	40°	
16	47,5			36									16
18	45,5	35		34,5			27,3						18
20	44	34	28	33			26,1				22		20
22	42,5	33	27,4	32	23,8		25,1			21			22
24	41	32	26,8	30,5	23,2	19,1	24,2	18,3		20,1			24
26	39,5	31,5	26,4	29,7	22,7	18,7	23,3	17,8		19,3			26
28	38	31	26	28,7	22,2	18,3	22,5	17,3		18,6	14,2		28
30	35,5	30	25,7	27,9	21,7	18	21,8	16,8	13,7	17,9	13,8		30
32	32,5	29,6	25,4	27,1	21,2	17,7	21,2	16,4	13,4	17,3	13,3		32
34	30	29,1	25,1	26,3	20,8	17,4	20,6	16	13,1	16,8	12,9	10,3	34
36	27,7	28,6	24,8	25,6	20,5	17,3	20	15,6	12,8	16,3	12,6	10,1	36
38	25,6	26,5	24,5	25	20,1	17,1	19,5	15,3	12,6	15,8	12,3	9,9	38
40	23,7	24,6	24,3	23,7	19,8	16,9	19	15	12,5	15,4	12	9,6	40
44	20,4	21,2	21,8	20,5	19,2	16,6	18,1	14,4	12,2	14,6	11,5	9,3	44
48	17,6	18,3	18,8	17,7	18,4	16,3	17,2	13,9	12	13,9	11,1	9	48
52	15,3	15,8	16,2	15,3	16,2	16	15	13,4	11,8	13,2	10,7	8,8	52
56	13	13,5	13,8	13,2	13,9	14,5	12,9	13	11,7	12,5	10,3	8,6	56
60	11,1	11,5	11,7	11,2	11,9	12,4	11,1	12	11,5	10,8	10	8,3	60
64	9,3	9,5	9,6	9,6	10,1	10,6	9,4	10,2	10,8	9,2	9,7	8,2	64
68	7,6	7,7	7,7	8	8,6	8,9	7,9	8,6	9,2	7,7	8,6	8,1	68
72	6,5	6,5	6,3	6,5	7,1	7,2	6,6	7,2	7,7	6,4	7,2	7,8	72
76	5,5	5,6		5,5	5,8	5,7	5,3	6,1	6,4	5,4	6	6,6	76
80	4,5	4,7		4,6	4,9		4,3	5,1	5	4,1	5	5,5	80
84	3,5	3,7		3,7	4		3,5	4	4	3,2	4,1	4,4	84
88					3			3,1			3,1	3,4	88

TAB 136060 / 136066 / 136072

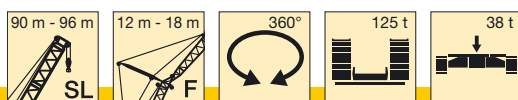

m	90 m									96 m			m
	12 m			18 m			12 m						
	10°	25°	40°	10°	25°	40°	10°	25°	40°				
16	41									39			16
18	39	32,5			31,5					38			18
20	37,5	31,5			30					37	30,5		20
22	35,5	30	25,7		28,7	22,3				35	30,5	24,6	22
24	34	29,2	24,9		27,5	21,6				33,5	30	24,1	24
26	32,5	28,1	24,1		26,4	20,9	17,8			32	29,3	23,6	26
28	31,5	27,2	23,4		25,4	20,3	17,2			31	28,5	23,2	28
30	30	26,3	22,8		24,4	19,8	16,7			29,5	27,7	22,9	30
32	29,2	25,5	22,2		23,5	19,2	16,2			28,5	27	22,6	32
34	28,1	24,7	21,7		22,6	18,6	15,8			27	26,3	22,3	34
36	26,3	23,9	21,2		21,8	18,1	15,4			24,9	25,7	22	36
38	24,2	23,2	20,7		21,1	17,6	15,1			22,9	23,9	21,7	38
40	22,4	22,6	20,2		20,4	17,2	14,8			21,1	22,1	21,5	40
44	19,1	19,9	19,3		19	16,3	14,2			17,9	18,8	19,5	44
48	16,4	17,1	17,7		16,5	15,5	13,7			15,2	16	16,6	48
52	14	14,7	15,2		14,1	14,7	13,2			12,9	13,6	14	52
56	12	12,5	12,9		12,1	13	12,7			10,9	11,5	11,9	56
60	10,1	10,6	10,9		10,3	11	11,6			9,2	9,7	10	60
64	8,4	8,8	9		8,6	9,3	9,7			7,5	8	8,2	64
68	6,8	7,1	7,2		7,1	7,7	8,1			6,1	6,5	6,6	68
72	5,4	5,5	5,5		5,8	6,4	6,6			4,8	5	5,1	72
76	4,5	4,4	4,3		4,5	5,1	5,1			3,5	3,6	3,7	76
80	3,7	3,7			3,6	3,9	3,9				2,8		80
84		2,9				3,2	3,1						84

TAB 136060 / 136066 / 136072

# Hubhöhen am SLF-Auslegersystem Lifting heights on SLF boom/jib combination Hauteur de levage en configuration SLF

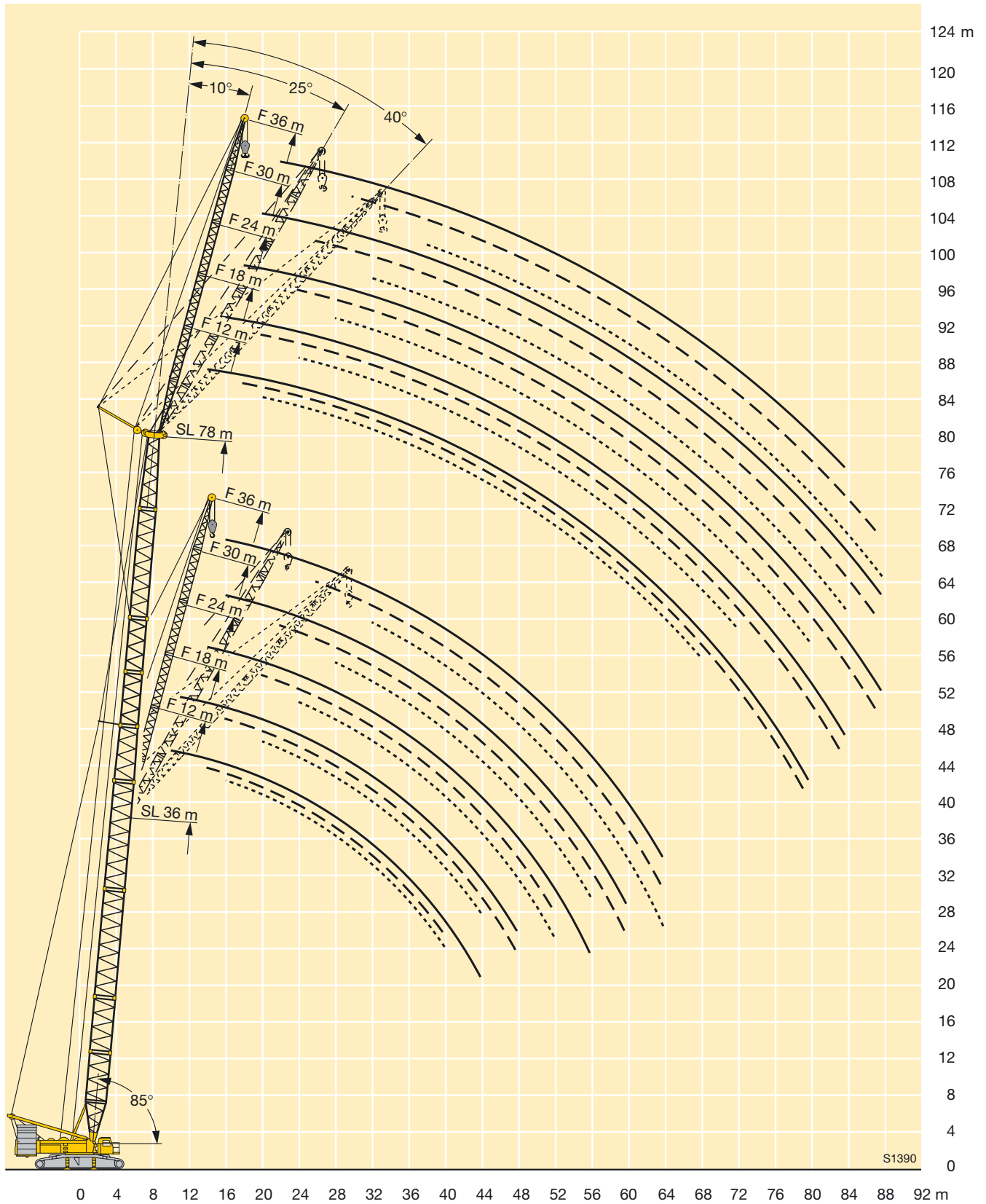

# Traglasten am SDWB/BW-Auslegersystem

## Lifting capacities on SDWB/BW boom/jib combination

### Forces de levage en configuration SDWB/BW

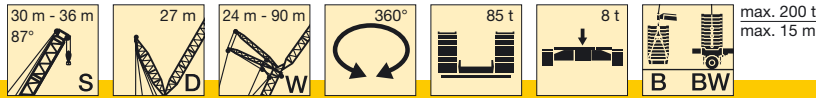

m	30 m												m
	24 m	30 m	36 m	42 m	48 m	54 m	60 m	66 m	72 m	78 m	84 m	90 m	
11	190												11
12	183												12
14	171	152	130										14
16	160	145	125	106									16
18	150	138	121	103	90	77							18
20	135	130	117	100	89	76	65						20
22	119	119	112	98	87	75	64	55					22
24	103	106	106	95	86	73	63	54	46,5	41			24
26	88	96	96	91	85	72	63	54	46	40,5	34		26
28		87	87	86	83	71	62	53	45,5	40	33,5	29,4	28
30		77	80	80	79	70	61	52	45	39,5	33	29	30
32		67	73	73	73	69	60	51	44,5	39	32,5	28,6	32
34			66	67	68	67	60	51	44	38,5	32	28,3	34
36			59	61	62	62	59	50	43,5	38	31,5	28	36
38			52	56	58	58	57	49,5	43	38	31	27,7	38
40				50	54	54	54	49	42,5	37,5	30,5	27,4	40
44				39,5	45,5	47	47	46	41	36,5	29,7	26,9	44
48					37,5	40,5	41,5	41	40	35,5	28,6	26,3	48
52						34	36	36,5	36,5	34,5	27,4	25,6	52
56						26,6	31	32	33	32	26,3	24,9	56
60							26	27,9	29,2	28,8	25,2	24,2	60
64								23,8	25,4	25,7	24	23,6	64
68								18,3	21,9	22,5	22,3	22,3	68
72									18,4	19,5	20	19,9	72
76										16,6	17,4	17,7	76
80										12,3	14,9	15,5	80
84											12,1	13,5	84
88												11,4	88
92												8	92

TAB 136087 / 136090 / 136093 / 136120 / 136121 / 136122

m	36 m												m
	24 m	30 m	36 m	42 m	48 m	54 m	60 m	66 m	72 m	78 m	84 m	90 m	
11	173												11
12	168												12
14	158	139	120										14
16	149	132	116	98									16
18	140	126	112	95	83								18
20	131	120	109	93	82	70	60						20
22	121	113	105	91	81	69	59	51					22
24	106	105	101	89	79	68	59	51	43,5				24
26	90	97	96	86	78	68	58	50	43	37,5	32		26
28		88	90	83	77	67	57	49,5	42,5	37	31,5	27,6	28
30		78	82	79	74	66	57	49	42	37	31	27,2	30
32		69	74	75	71	65	56	48,5	41,5	36,5	30,5	26,9	32
34			67	69	67	63	55	48,5	41	36	30	26,7	34
36			60	63	63	60	55	48	40,5	36	29,6	26,4	36
38			53	57	59	56	53	47	40,5	35,5	29,2	26,2	38
40				51	54	53	51	46,5	39,5	35,5	28,8	25,9	40
44				41	46	47,5	45,5	45,5	38,5	34,5	28	25,5	44
48					38	41	40,5	42	37	33,5	26,9	24,9	48
52						34,5	36	37,5	36	33	25,9	24,1	52
56						27,3	31,5	32,5	33	31	24,9	23,4	56
60							26,6	28,1	29,4	28,2	23,9	22,7	60
64								24	25,6	25,4	22,8	21,8	64
68								18,8	22,1	22,6	21,1	20,2	68
72									18,7	19,6	19,1	18	72
76										16,8	16,9	16	76
80										12,7	14,9	14,1	80
84											12,3	12,2	84
88												10,5	88
92												8,1	92

TAB 136087 / 136090 / 136093 / 136120 / 136121 / 136122

# Traglasten am SDWB/BW-Auslegersystem

## Lifting capacities on SDWB/BW boom/jib combination

### Forces de levage en configuration SDWB/BW

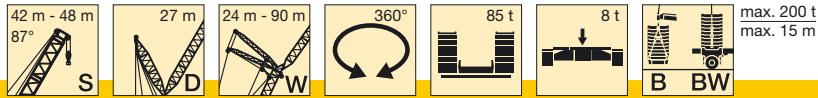

m	42 m												m
	24 m	30 m	36 m	42 m	48 m	54 m	60 m	66 m	72 m	78 m	84 m	90 m	
12	146												12
14	139	123											14
16	133	119	104	90									16
18	126	115	101	87	77								18
20	120	110	99	85	75	65							20
22	111	105	96	83	74	64	55	47					22
24	102	100	92	82	73	63	54	47	40,5				24
26	92	94	88	79	71	62	53	46,5	40	35	29,9		26
28	72	88	83	77	70	62	53	46	39,5	34,5	29,4	25,8	28
30		80	78	74	68	61	52	45,5	39	34	28,9	25,5	30
32		70	73	69	65	59	52	45	38,5	34	28,5	25,2	32
34		56	67	65	62	57	51	45	38,5	33,5	28,1	24,9	34
36			61	61	58	55	50	44,5	38	33,5	27,7	24,6	36
38			54	57	55	52	49	44	37,5	33	27,3	24,3	38
40			43	52	52	48,5	48	43	37	33	27	24,1	40
44				42	46	43,5	45	41,5	35,5	32	26,2	23,6	44
48					38,5	39	41	38,5	34,5	31	25,3	23,1	48
52					27,2	34,5	36,5	35	33	30	24,3	22,4	52
56						27,9	31,5	31,5	30	28,1	23,4	21,7	56
60							26,7	28,1	27,4	25,6	22,6	21,1	60
64							18,9	24,1	24,7	23,1	21,4	20,1	64
68								19,1	22	20,8	19,6	18,3	68
72									18,8	18,6	17,5	16,3	72
76									12,9	16,5	15,6	14,5	76
80										12,9	13,7	12,7	80
84											12	11,1	84
88											8,2	9,5	88
92												8,1	92

TAB 136087 / 136090 / 136093 / 136120 / 136121 / 136122

m	48 m												m
	24 m	30 m	36 m	42 m	48 m	54 m	60 m	66 m	72 m	78 m	84 m	90 m	
12	130												12
14	124	108											14
16	118	104	92	81									16
18	112	100	89	78	69								18
20	106	96	86	76	67	59							20
22	101	92	83	74	66	58	50	44					22
24	96	88	80	72	64	57	49,5	43	37,5				24
26	91	84	77	70	63	56	48,5	42,5	37	32,5			26
28	77	80	74	68	61	55	48	42,5	36,5	32	27,2	23,6	28
30		75	70	65	59	54	47,5	42	36	31,5	26,8	23,3	30
32		70	66	62	57	52	46,5	41,5	35,5	31,5	26,4	23	32
34		59	62	59	55	51	46	41	35,5	31	26,1	22,8	34
36			59	56	53	49,5	44,5	40,5	35	30,5	25,7	22,5	36
38			55	53	50	48	43,5	39,5	34,5	30,5	25,4	22,3	38
40			45,5	49,5	47	46,5	42	38,5	34	30	25,1	22,1	40
44				43	42	43,5	40	36,5	33	29,4	24,4	21,7	44
48					37,5	39,5	37	34,5	31,5	28,3	23,6	21,2	48
52					28,6	35,5	34	32	29,8	27,1	22,7	20,6	52
56						29,3	30,5	28,9	27,3	25,3	21,8	19,9	56
60							27	26,1	24,8	23	21	19,3	60
64							19,9	23,6	22,4	20,8	19,6	18,1	64
68								20	20,2	18,7	17,6	16,3	68
72									18,1	16,7	15,8	14,6	72
76									13,6	14,9	14	12,9	76
80										13,1	12,3	11,3	80
84											10,7	9,8	84
88											8,6	8,4	88
92												7,1	92

TAB 136087 / 136090 / 136093 / 136120 / 136121 / 136122

# Traglasten am SDWB/BW-Auslegersystem

## Lifting capacities on SDWB/BW boom/jib combination

### Forces de levage en configuration SDWB/BW

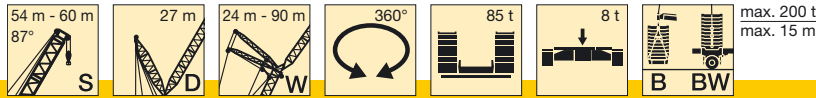

m	54 m												m
	24 m	30 m	36 m	42 m	48 m	54 m	60 m	66 m	72 m	78 m	84 m	90 m	
12	108												12
14	108	95											14
16	103	91	80										16
18	98	88	77	69	61								18
20	93	85	75	67	59	53							20
22	88	81	73	65	58	51	45,5						22
24	84	77	70	64	56	50	44,5	39,5	34				24
26	80	73	67	62	55	49	43,5	38,5	33,5	29,8			26
28	77	70	64	59	54	48	43	38	33	29,5	25,1		28
30		67	62	57	52	47	42	37,5	32,5	29,1	24,7	21,7	30
32		64	59	55	50	46	41,5	37	32,5	28,8	24,3	21,4	32
34		60	57	53	48,5	44,5	40,5	36	32	28,4	24	21,1	34
36			53	51	47	43	39,5	35,5	31,5	28	23,7	20,9	36
38			50	48	45,5	42	38,5	35	31	27,7	23,4	20,7	38
40			47	45,5	44	40,5	37,5	34	30,5	27,3	23,1	20,4	40
44				40,5	40,5	38	35,5	32	28,8	26,4	22,5	20	44
48					37,5	35,5	33,5	30,5	27,5	25,2	21,8	19,5	48
52					30	32,5	30,5	28,6	26,2	24	20,9	18,8	52
56						29,2	27,8	26,1	24,4	22,7	20,1	18,1	56
60							25,1	23,6	22,1	20,9	19,1	17,3	60
64							20,8	21,2	20	18,8	17,5	16	64
68								19,1	18	16,9	15,7	14,4	68
72									16,1	15,2	14	12,8	72
76									13,9	13,5	12,5	11,4	76
80										11,9	11	9,9	80
84											9,5	8,6	84
88											8,2	7,3	88
92												6,2	92

TAB 136087 / 136090 / 136093 / 136120 / 136121 / 136122

m	60 m												m
	24 m	30 m	36 m	42 m	48 m	54 m	60 m	66 m	72 m	78 m	84 m	90 m	
14	95	84											14
16	91	81	72										16
18	87	78	69	61									18
20	83	75	67	59	53	47							20
22	79	72	65	58	52	46	41						22
24	75	68	62	56	50	45	40	35					24
26	71	65	60	55	49	44	39	34,5	30,5	27			26
28	68	62	57	53	48	43	38,5	34	30	26,4	22,8		28
30		60	55	51	46,5	42	37,5	33	29,6	25,9	22,4	19,7	30
32		57	53	48,5	44,5	41	37	32,5	29,1	25,5	22,1	19,4	32
34		55	51	47	43,5	39,5	36	32	28,7	25,1	21,8	19,1	34
36			48,5	45	42	38	35	31,5	28,3	24,7	21,5	18,8	36
38			46	43,5	40,5	37	34	30,5	27,8	24,3	21,2	18,5	38
40			43,5	42	39	36	33	29,8	27,4	24	20,9	18,3	40
44				39	36,5	33,5	31	28,2	25,9	23	20,3	17,8	44
48					34	31,5	29,4	26,7	24,6	21,9	19,5	17,2	48
52					31	29,1	27,5	25,2	23,4	20,8	18,5	16,4	52
56						26,4	25,1	23,3	21,9	19,8	17,6	15,6	56
60							22,8	21,2	20,1	18,4	16,7	14,8	60
64							20,8	19,1	18,1	16,6	15,3	13,9	64
68								17,2	16,3	14,9	13,7	12,5	68
72									14,6	13,3	12,2	11,1	72
76									13,1	11,8	10,8	9,8	76
80										10,3	9,4	8,6	80
84											8,1	7,4	84
88											6,9	6,2	88
92												5,2	92

TAB 136087 / 136090 / 136093 / 136120 / 136121 / 136122

# Traglasten am SDWB/BW-Auslegersystem

## Lifting capacities on SDWB/BW boom/jib combination

### Forces de levage en configuration SDWB/BW

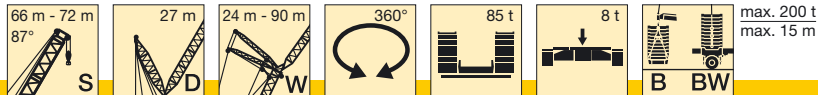

m	66 m												m
	24 m	30 m	36 m	42 m	48 m	54 m	60 m	66 m	72 m	78 m	84 m	90 m*	
14	83												14
16	79	71	63										16
18	76	68	61	55									18
20	73	65	59	53	46,5	42							20
22	69	63	57	51	45,5	41	36,5						22
24	66	60	55	50	44	40	35,5	31,5					24
26	63	57	53	48,5	43	39	34,5	30,5	27,3	24			26
28	60	55	51	46,5	42	38	34	29,9	26,7	23,5	20,4		28
30		53	49	45	41	37	33	29,3	26,1	23	20	17,4	30
32		51	47	43	39,5	36,5	32,5	28,8	25,6	22,6	19,6	17	32
34		49	45	41,5	38	35	32	28,2	25,2	22,1	19,2	16,7	34
36			43	40	37	34	31	27,7	24,7	21,7	18,9	16,4	36
38			41,5	38,5	35,5	33	29,9	27,1	24,3	21,4	18,6	16,1	38
40			40	37	34,5	32	28,9	26,3	23,9	21	18,3	15,8	40
44				34,5	32	29,7	27,2	24,7	22,5	20,1	17,7	15,3	44
48					29,7	27,8	25,6	23,3	21,2	19,1	16,9	14,7	48
52					27,7	25,9	24	21,9	20,1	18	16	14	52
56						23,8	22,3	20,4	19	17,1	15,1	13,2	56
60							20,3	18,7	17,6	16	14,3	12,4	60
64							18,4	16,9	15,9	14,5	13,3	11,7	64
68								15,2	14,3	13	11,9	10,7	68
72									12,7	11,5	10,5	9,5	72
76									11,3	10,1	9,3	8,3	76
80										8,8	8,1	7,2	80
84											6,9	6,1	84
88											5,9	5,2	88
92											4,2	4,2	92

\* nur mit Ballastwagen / only with ballast trailer / seulement avec porteur de lest

TAB 136087 / 136090 / 136093 / 136120 / 136121 / 136122

m	72 m											m	
	24 m	30 m	36 m	42 m	48 m	54 m	60 m	66 m	72 m	78 m	84 m*		
14	72												14
16	69	62	56										16
18	67	60	54	48									18
20	64	58	52	46,5	42								20
22	61	55	50	45	40,5	36	32						22
24	58	53	48,5	44	39,5	35	31,5	27,7					24
26	56	51	46,5	42,5	38,5	34	30,5	27	24,1				26
28	53	48,5	44,5	41	37,5	33	29,7	26,4	23,5	20,6	17,9		28
30		46,5	43	39,5	36	32,5	29	25,8	23	20,1	17,5		30
32		44,5	41	38	35	31,5	28,4	25,2	22,5	19,7	17,1		32
34		43	39,5	36,5	33,5	30,5	27,8	24,7	22	19,3	16,7		34
36			38	35	32,5	29,5	27	24,2	21,6	18,9	16,4		36
38			36,5	34	31,5	28,4	26,1	23,6	21,2	18,5	16,1		38
40			35,5	32,5	30	27,5	25,2	22,9	20,8	18,1	15,8		40
44				30	28	25,6	23,6	21,4	19,5	17,3	15,2		44
48					26,1	23,9	22,1	20,1	18,3	16,3	14,4		48
52					24,2	22,3	20,6	18,9	17,2	15,3	13,4		52
56						20,8	19,2	17,6	16,2	14,3	12,5		56
60							17,8	16,4	15,1	13,4	11,7		60
64							16,2	15	13,9	12,4	10,9		64
68								13,5	12,5	11,2	10		68
72									11,1	9,9	8,9		72
76									9,8	8,7	7,8		76
80										7,5	6,8		80
84											5,8		84
88											4,8		88

\* nur mit Ballastwagen / only with ballast trailer / seulement avec porteur de lest

TAB 136087 / 136090 / 136093 / 136120 / 136121 / 136122

# Traglasten am SDWB/BW-Auslegersystem

## Lifting capacities on SDWB/BW boom/jib combination

### Forces de levage en configuration SDWB/BW

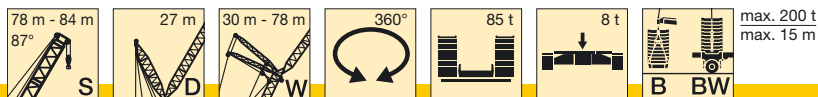

m	78 m									m
	30 m	36 m	42 m	48 m	54 m	60 m	66 m	72 m	78 m	
16	54									16
18	52	47	42,5							18
20	51	45,5	41	36,5						20
22	48,5	44	39,5	35,5	31,5					22
24	46,5	42,5	38,5	34,5	30,5	27,4	24,3			24
26	44,5	41	37,5	33,5	29,6	26,6	23,6	20,9		26
28	42,5	39	36	32,5	28,9	25,9	23	20,4	17,6	28
30	41	37,5	34,5	31,5	28,1	25,3	22,4	19,8	17,2	30
32	39	36	33	30,5	27,4	24,7	21,9	19,4	16,8	32
34	37,5	34,5	32	29,1	26,5	24,1	21,4	18,9	16,4	34
36	36	33	30,5	28	25,5	23,4	20,9	18,5	16	36
38		32	29,4	27	24,5	22,6	20,4	18,1	15,6	38
40		30,5	28,2	26	23,6	21,8	19,7	17,7	15,3	40
44			26,1	24	21,9	20,3	18,4	16,5	14,5	44
48			23,7	22,2	20,2	18,9	17,1	15,4	13,5	48
52				20,5	18,7	17,6	16	14,4	12,5	52
56					17,2	16,3	14,8	13,4	11,6	56
60					15,6	15,1	13,8	12,4	10,8	60
64						14	12,7	11,5	10	64
68							11,6	10,5	9,2	68
72							10,3	9,3	8,3	72
76								8,1	7,2	76
80									6,2	80
84									5,2	84

TAB 136087 / 136090 / 136093 / 136120 / 136121 / 136122

m	84 m						m
	42 m	48 m	54 m	60 m	66 m	72 m	
20	35,5	31,5					20
22	34	30,5	27,5				22
24	33	29,6	26,6	23,7			24
26	32	28,8	25,8	23	20,3	17,8	26
28	31	28	25,1	22,4	19,7	17,3	28
30	29,7	27,1	24,4	21,8	19,1	16,7	30
32	28,5	26,1	23,7	21,2	18,6	16,3	32
34	27,3	25	22,9	20,6	18,1	15,9	34
36	26,2	24	22	20,1	17,6	15,4	36
38	25,1	23	21,1	19,3	17,2	15	38
40	24	22,1	20,3	18,5	16,5	14,6	40
44	22	20,3	18,7	17,2	15,3	13,6	44
48	19,8	18,7	17,3	15,9	14,1	12,6	48
52		17,1	15,9	14,7	13	11,6	52
56			14,6	13,5	12	10,6	56
60			13,1	12,4	10,9	9,8	60
64				11,3	10	8,9	64
68					9,1	8,2	68
72					8,1	7,4	72
76						6,6	76

TAB 136087 / 136090 / 136093 / 136120 / 136121 / 136122

**Automatische Interpolation der Traglasten für Hauptauslegerwinkel zwischen 87° und 47°**

**Continuously interpolation of the load capacities for main boom angle from 87° to 47°**

**Interpolation automatique des capacités de levage pour angles flèche principale entre 87° et 47°**



**Traglasten am SDWB/BW-Auslegersystem**  
**Lifting capacities on SDWB/BW boom/jib combination**  
**Forces de levage en configuration SDWB/BW**

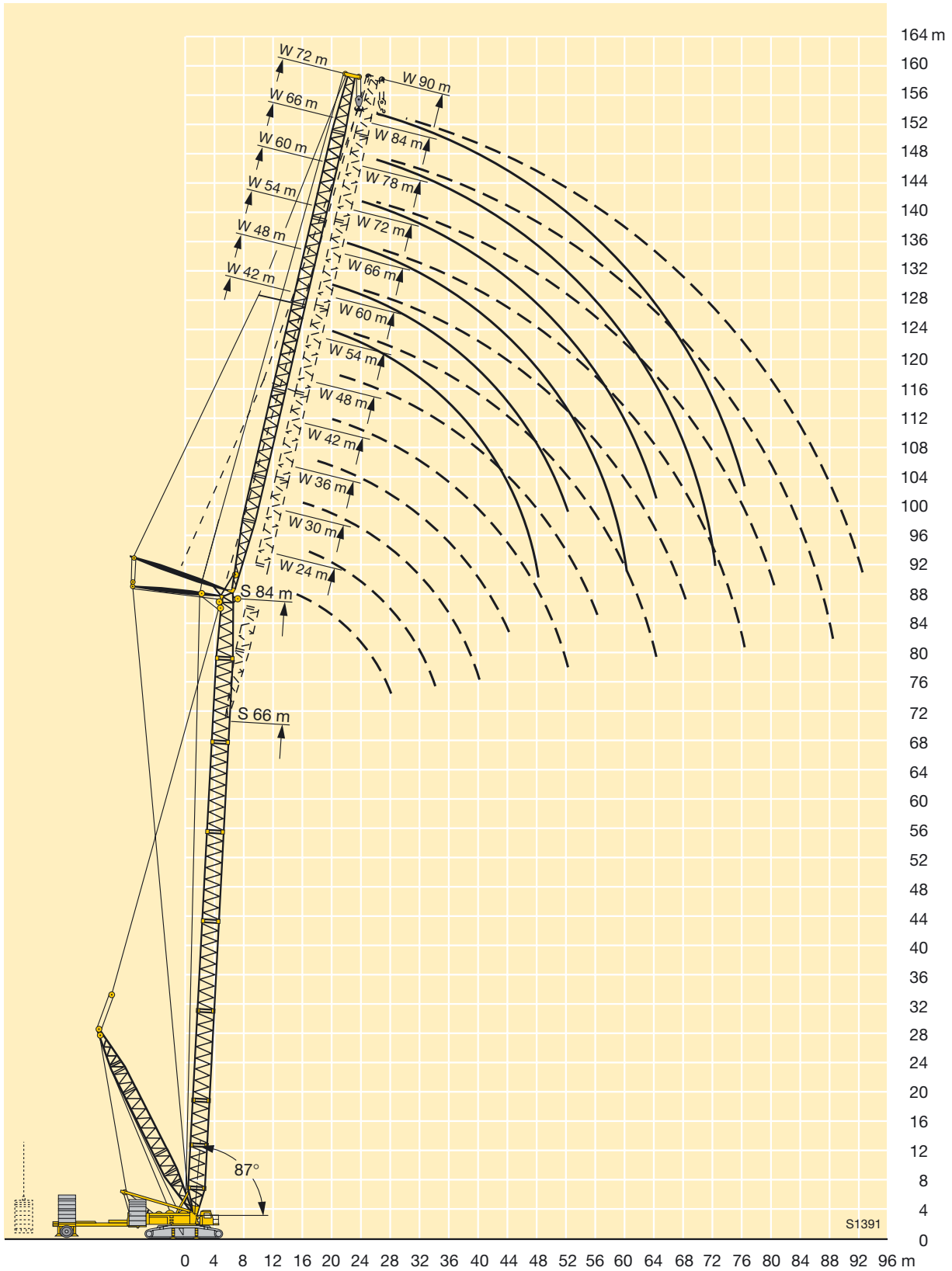

# Traglasten am SW-Auslegersystem

## Lifting capacities on SW boom/jib combination

### Forces de levage en configuration SW

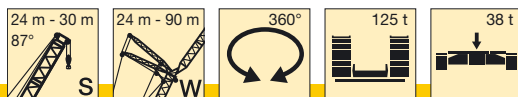

m	24 m												m
	24 m	30 m	36 m	42 m	48 m	54 m	60 m	66 m	72 m	78 m	84 m	90 m	
11	148												11
12	135	130											12
14	116	111	107										14
16	101	98	94	91									16
18	90	87	84	81	78	75							18
20	78	78	75	73	70	68	66						20
22	69	69	68	66	64	62	60	58	50				22
24	62	62	62	60	58	56	55	53	50	43,5			24
26	55	56	55	55	54	52	50	49	47,5	43	36	31,5	26
28		50	50	50	49,5	48	46,5	45	43,5	42	35,5	31	28
30		46	46	45,5	45	44,5	43	42	40,5	39	35	31	30
32		42,5	42,5	42	41,5	41	40	39	37,5	36,5	34,5	30,5	32
34			39	38,5	38	38	37,5	36,5	35	34	33	30	34
36			36,5	36	35,5	35	35	34	33	31,5	30,5	29,9	36
38			34	33,5	33	32,5	32,5	32	30,5	29,7	28,6	27,9	38
40				31	30,5	30	30	29,7	28,8	27,8	26,8	26,1	40
44				27,4	26,9	26,5	26,3	25,9	25,5	24,6	23,6	23	44
48					23,9	23,4	23,2	22,8	22,4	21,9	20,9	20,3	48
52						20,8	20,6	20,2	19,8	19,4	18,6	18	52
56						18,7	18,4	18	17,6	17,2	16,6	16,1	56
60							16,6	16,1	15,7	15,3	14,8	14,3	60
64								14,5	14,1	13,7	13	12,6	64
68								13,1	12,7	12,1	11,5	11,1	68
72									11,3	10,6	10	9,7	72
76										9,4	8,6	8,5	76
80										8,3	7,6	7,3	80
84											6,8	6,3	84
88												5,6	88
92												4,9	92

TAB 136096

m	30 m												m
	24 m	30 m	36 m	42 m	48 m	54 m	60 m	66 m	72 m	78 m	84 m	90 m	
11	140												11
12	129												12
14	111	107	103										14
16	97	94	90	87									16
18	86	84	81	78	75	73							18
20	78	75	73	70	68	66	64						20
22	69	68	66	64	62	60	58	55					22
24	62	62	60	58	57	55	53	51	46,5	40,5			24
26	55	55	55	54	52	50	49	47,5	45,5	40	34		26
28		50	50	49,5	48	46,5	45	43,5	42,5	40	33,5	29,3	28
30		46	46	45,5	45	43,5	42	40,5	39	38	33	29	30
32		42,5	42	41,5	41,5	40,5	39	37,5	36,5	35,5	32,5	28,8	32
34			39	38,5	38,5	37,5	36,5	35	34	33	31,5	28,5	34
36			36	35,5	35,5	35	34	33	32	30,5	29,6	28,3	36
38			33,5	33	33	32,5	32	31	29,8	28,7	27,7	27	38
40				31	30,5	30,5	29,9	29	27,9	27	25,9	25,3	40
44				27,2	26,9	26,5	26,1	25,8	24,7	23,8	22,9	22,2	44
48					23,9	23,4	23,1	22,7	22,1	21,2	20,2	19,6	48
52						20,9	20,5	20,1	19,7	18,9	18	17,4	52
56						18,7	18,3	17,9	17,5	16,9	16	15,5	56
60							16,5	16	15,6	15,1	14,3	13,8	60
64								14,4	13,9	13,4	12,6	12,2	64
68								13	12,3	11,8	11,1	10,7	68
72									11	10,2	9,7	9,4	72
76										9	8,3	8,2	76
80										8	7,3	7,1	80
84											6,6	6,1	84
88												5,4	88
92												4,7	92

TAB 136096

# Traglasten am SW-Auslegersystem

## Lifting capacities on SW boom/jib combination

### Forces de levage en configuration SW

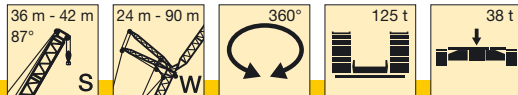

m	36 m												m
	24 m	30 m	36 m	42 m	48 m	54 m	60 m	66 m	72 m	78 m	84 m	90 m	
11	134												11
12	123												12
14	106	103	99										14
16	94	90	87	84									16
18	83	81	78	75	73								18
20	75	73	70	68	66	63	59						20
22	68	66	64	62	60	58	56	50					22
24	62	61	59	57	55	53	52	49,5	43				24
26	55	55	54	52	50	49	47,5	45,5	42,5	37	31,5		26
28		50	50	48	46,5	45	44	42	41,5	37	31	27,3	28
30		46	46	45	43,5	42	41	39	38,5	36,5	31	27	30
32		42	42	41,5	40,5	39	38	36,5	35,5	34	30,5	26,8	32
34			39	38,5	38	36,5	35,5	34	33,5	32	30	26,5	34
36			36	35,5	35,5	34	33,5	32	31	29,7	28,6	26,3	36
38			33,5	33	33	32	31,5	29,9	29,2	27,8	26,7	26,1	38
40				31	30,5	30	29,5	28,1	27,4	26,1	25	24,4	40
44				27,2	26,8	26,4	26,2	24,9	24,3	23	22	21,4	44
48					23,7	23,3	23,1	22,3	21,7	20,4	19,5	18,9	48
52						20,7	20,6	19,9	19,4	18,2	17,3	16,8	52
56						18,6	18,4	17,8	17,5	16,3	15,4	14,9	56
60							16,5	15,9	15,7	14,6	13,8	13,2	60
64								14,1	13,8	13	12,2	11,8	64
68								12,7	12,2	11,4	10,7	10,3	68
72									10,9	9,9	9,3	9	72
76										8,7	8	7,9	76
80										7,7	7	6,8	80
84											6,3	5,8	84
88												5,1	88
92												4,5	92

TAB 136096

m	42 m												m
	24 m	30 m	36 m	42 m	48 m	54 m	60 m	66 m	72 m	78 m	84 m	90 m	
12	118												12
14	102	98											14
16	90	87	84	81									16
18	81	78	75	73	70								18
20	73	70	68	66	64	60							20
22	66	64	62	60	58	56	52	45,5					22
24	61	59	57	55	53	51	50	44,5	39				24
26	55	54	52	51	49	47	46	44	38,5	34	29,2		26
28	50	50	48,5	47	45,5	43,5	42,5	41	38	33,5	28,9	25,3	28
30		46	45,5	43,5	42,5	40,5	39,5	38,5	37	33	28,5	25,1	30
32		42	42	41	39,5	37,5	37	35,5	34,5	32	28,2	24,8	32
34		39	39	38	37	35,5	34,5	33,5	32	30,5	27,8	24,5	34
36			36	35,5	34,5	33	32,5	31	30	28,6	27,4	24,1	36
38			33,5	33	32,5	31	30,5	29,3	28,2	26,8	26,3	23,8	38
40			31,5	31	30,5	29,3	28,5	27,5	26,5	25,1	24,6	23,3	40
44				27,2	26,8	26,2	25,4	24,5	23,5	22,2	21,7	20,6	44
48					23,7	23,1	22,8	21,9	20,9	19,7	19,2	18,2	48
52					21,1	20,6	20,4	19,7	18,7	17,5	17,1	16,1	52
56						18,4	18,2	17,8	16,9	15,7	15,2	14,3	56
60							16,3	15,8	15,2	14	13,6	12,7	60
64							14,6	14	13,4	12,5	12,1	11,2	64
68								12,5	11,8	10,9	10,7	9,8	68
72									10,4	9,4	9,3	8,6	72
76									9,3	8,3	8	7,5	76
80										7,4	6,9	6,5	80
84											6,2	5,5	84
88												4,8	88
92												4,2	92

TAB 136096

# Traglasten am SW-Auslegersystem

## Lifting capacities on SW boom/jib combination

### Forces de levage en configuration SW

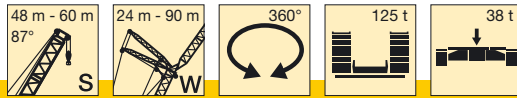

m	48 m												m
	24 m	30 m	36 m	42 m	48 m	54 m	60 m	66 m	72 m	78 m	84 m	90 m	
12	108												12
14	98	94											14
16	87	84	80	71									16
18	78	75	73	69	61								18
20	70	68	66	64	59	53							20
22	64	62	60	58	56	51	45,5	40,5					22
24	59	57	55	53	52	49,5	44,5	40	35				24
26	55	53	51	49,5	47,5	46	43,5	39	34,5	30			26
28	50	49	47,5	45,5	44,5	42,5	41	38	33,5	29,7	26,1	22,7	28
30		45,5	44	42,5	41	39,5	38	37	33	29,1	25,7	22,4	30
32		42	41,5	40	38,5	37	35,5	34,5	32	28,5	25,2	22,1	32
34		39	39	37,5	36	34,5	33	32	31	27,9	24,7	21,7	34
36			36	35	34	32,5	31	30	29	27,3	24,3	21,3	36
38			33,5	33	32	30,5	29,3	28,3	27,2	25,8	23,7	20,9	38
40			31	31	30	28,7	27,5	26,6	25,5	24,2	23,1	20,5	40
44				27,2	26,9	25,6	24,5	23,6	22,6	21,3	20,9	19,5	44
48					23,8	23	22	21,1	20,2	18,9	18,5	17,4	48
52					21,2	20,6	19,9	19	18	16,8	16,4	15,4	52
56						18,5	17,9	17,1	16,2	15	14,6	13,6	56
60							15,9	15,3	14,6	13,4	13	12,1	60
64							14,2	13,5	12,9	12	11,6	10,7	64
68								12	11,3	10,4	10,2	9,2	68
72									10	9	8,9	8,1	72
76									8,9	7,9	7,7	7,1	76
80										7	6,6	6,1	80
84											5,9	5,2	84
88											5,2	4,5	88
92												3,9	92

TAB 136096

m	54 m								60 m				m
	24 m	30 m	36 m	42 m	48 m	54 m	60 m	66 m	24 m	30 m	36 m	42 m	
12	94												12
14	92	82								80	71		14
16	84	78	70							75	68	61	16
18	75	72	67	61	54					70	64	59	18
20	68	66	64	58	53	46,5				66	60	56	20
22	62	60	58	56	51	45	40,5			60	57	53	22
24	57	55	54	51	49	43,5	39,5	35		55	53	50	24
26	53	51	49,5	47,5	46	42,5	38,5	34		51	49,5	47,5	26
28	49,5	47,5	46	44	42,5	40,5	37	33,5		48	46	44,5	28
30		44,5	43	41	40	38	36	32,5			43	42	30
32		41,5	40	38,5	37	35,5	34,5	31,5			40,5	39	32
34		39	38	36	35	33	32,5	30,5			38	37	34
36			35,5	34	32,5	31	30,5	29				34,5	36
38			33,5	32	31	29,3	28,6	27,2				33	38
40			31	30	29,1	27,6	27	25,6				31	40
44				27	26,1	24,7	24,1	22,7					44
48					23,6	22,2	21,6	20,3					48
52					21	20,1	19,5	18,2					52
56						17,9	17,7	16,4					56
60							15,7	14,8					60
64							14	13					64
68								11,6					68

TAB 136096

**Traglasten am SW-Auslegersystem**  
**Lifting capacities on SW boom/jib combination**  
**Forces de levage en configuration SW**

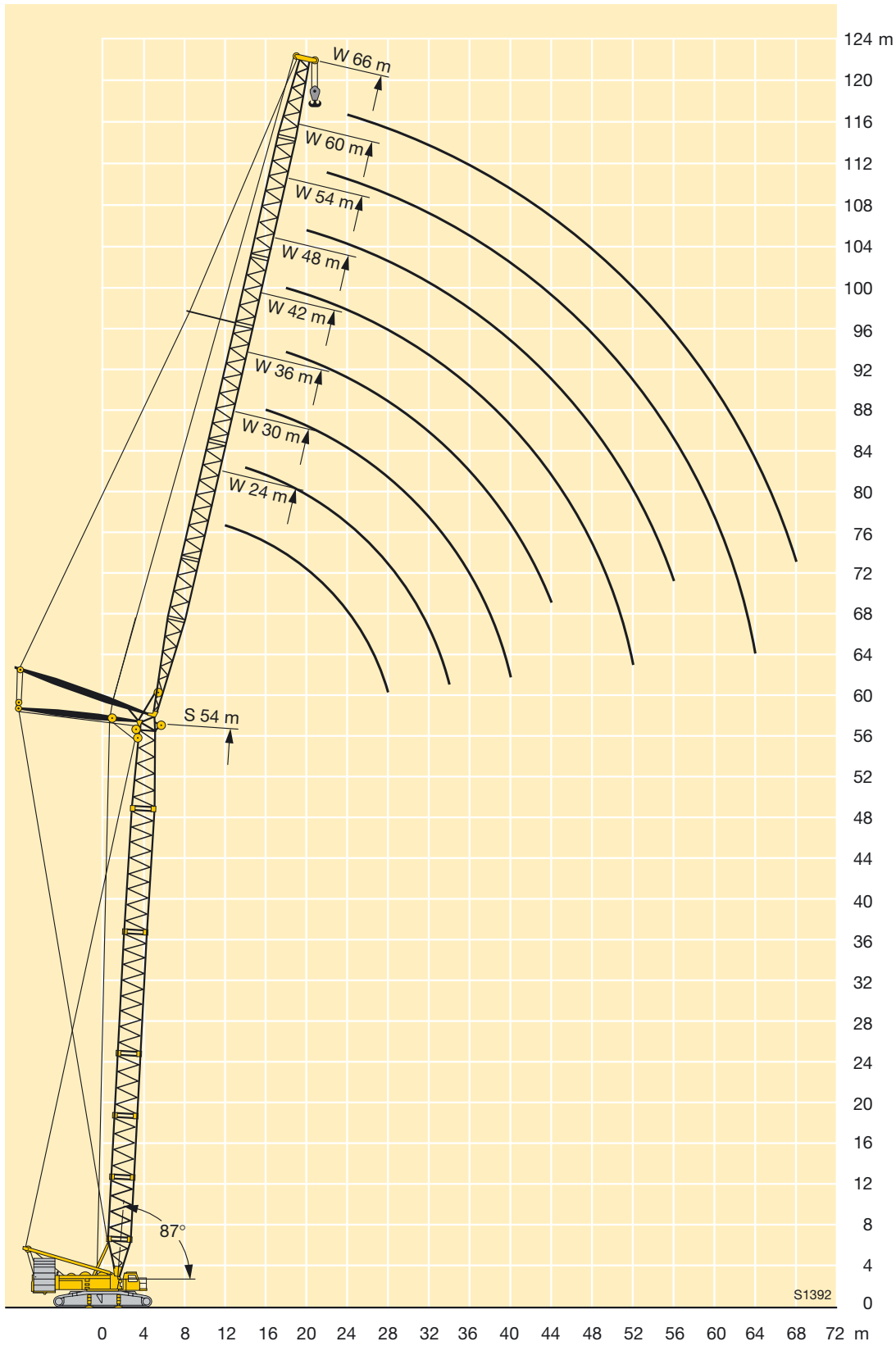

# Traglasten am SWF-Auslegersystem

## Lifting capacities on SWF boom/jib combination

### Forces de levage en configuration SWF

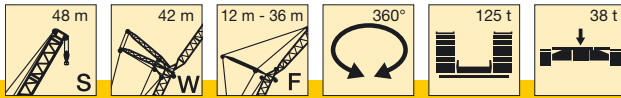

m	42 m										m	
	12 m		18 m		24 m		30 m		36 m			
	3°	25°	3°	25°	3°	25°	3°	25°	3°	25°		
20	49,5											20
22	48											22
24	47	41	40									24
26	45	39,5	38			31						26
28	41,5	38,5	37	28,5	29,7			23,8				28
30	38,5	37,5	35,5	27,7	28,8			23,6		18,2		30
32	36	36,5	34	26,8	27,8	21,8		23,3		17,9		32
34	33,5	34,5	33	26	26,7	21,1		23,1		17,6		34
36	31,5	32,5	31,5	25,3	25,7	20,5		22,5		17,4		36
38	29,7	30,5	29,6	24,7	24,7	19,8		21,7	17	17,1		38
40	27,9	28,7	27,9	24,1	23,8	19,3		20,9	16,5	16,8		40
44	24,8	25,5	24,9	23,1	22,2	18,4		20,2	16	16,5	13,5	44
48	22,3	22,8	22,3	22,2	20,7	17,5		18,8	15,1	15,8	12,7	48
52	19,6	20	20	20,4	19,4	16,8		17,6	14,3	14,9	12	52
56	17,3		17,7	17,9	17,7	16,3		16,4	13,6	13,9	11,3	56
60			15,7		15,7	15,8		15,4	12,9	13	10,6	60
64					14	14,5		14,5	12,2	12,2	10	64
68								13,7	11,7	11,5	9,4	68
72								12,6	11,3	10,9	8,9	72
76								11,3		10,4	8,6	76
										9,8	8,4	76

TAB 136140 / 136146

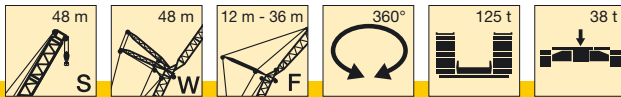

m	48 m										m	
	12 m		18 m		24 m		30 m		36 m			
	3°	25°	3°	25°	3°	25°	3°	25°	3°	25°		
22	43											22
24	42		35,5									24
26	41	37	35			28						26
28	40	36	34,5			27,6				17,1		28
30	37,5	35	33,5	25,9	26,9			22		16,9		30
32	35	34,5	32,5	25,2	26,2			21,8		16,7		32
34	32,5	33,5	31,5	24,5	25,4	19,8		21,6		16,5		34
36	30,5	31	30	23,9	24,5	19,2		21,3		16,3		36
38	28,6	29,2	28,2	23,3	23,6	18,7		20,7		16		38
40	26,9	27,4	26,5	22,7	22,8	18,2		20	15,4	16		40
44	23,9	24,2	23,6	21,7	21,3	17,3		19,3	14,9	15,8	12,6	44
48	21,3	21,6	21,1	20,9	20	16,5		18,1	14,1	15	11,9	48
52	19,1	19,3	18,9	19,3	18,7	15,9		16,9	13,4	14,2	11,2	52
56	16,9	16,9	16,9	17,3	16,8	15,3		15,9	12,8	13,3	10,6	56
60	14,9		14,9	15,1	14,8	14,8		14,9	12,2	12,5	10,1	60
64			13,2	13,3	13,1	13,9		14	11,8	11,8	9,6	64
68					11,6	12,2		13,3	11,4	11,1	9,2	68
72								11,9	11,1	10,4	8,9	72
76								10,6	10,6	9,9	8,6	76
80								9,3	9,5	9,1	8,3	80
84										8	8,1	84
										7,2		84

TAB 136140 / 136146

# Traglasten am SWF-Auslegersystem

## Lifting capacities on SWF boom/jib combination

### Forces de levage en configuration SWF

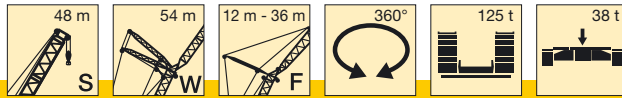

m	54 m										m	
	12 m		18 m		24 m		30 m		36 m			
	3°	25°	3°	25°	3°	25°	3°	25°	3°	25°		
24	37,5											24
26	36,5		31									26
28	36	32,5	30,5		25,4							28
30	35	31,5	29,6		24,7		20,2			15,8		30
32	33,5	31	28,9	23,4	24		20			15,6		32
34	31	30	28	22,8	23,3		19,5			15,5		34
36	29	29,2	27,1	22,1	22,6	17,6	18,9			15,3		36
38	27,2	27,8	26,2	21,6	21,9	17,1	18,3			15,1		38
40	25,5	26	25,4	21	21,1	16,6	17,7	13,7		14,8		40
44	22,5	23	22,7	20	19,7	15,8	16,5	12,9		13,9	11,3	44
48	20	20,4	20,2	19,1	18,5	15	15,4	12,2		13	10,6	48
52	17,8	18,1	18,1	18,4	17,3	14,3	14,4	11,6		12,1	10	52
56	15,7	15,9	15,8	16,6	16	13,7	13,6	11		11,4	9,5	56
60	13,7	13,8	13,7	14,6	14,2	13,2	12,7	10,5		10,7	9	60
64	12	12	12	12,6	12,4	12,7	12	10,1		10	8,6	64
68			10,5	11	10,9	11,2	10,8	9,8		9,4	8,3	68
72			9,1		9,6	9,7	9,4	9,5		8,8	8	72
76					8,4	8,4	8,4	8,6		8	7,7	76
80							7,3	7,5		7,2	7,5	80
84							6,4			6,3	7	84
88										5,6	6,1	88

TAB 136140 / 136146



m	60 m										m	
	12 m		18 m		24 m		30 m		36 m			
	3°	25°	3°	25°	3°	25°	3°	25°	3°	25°		
26	32,5											26
28	32	30,5	28,1									28
30	31	29,9	27,7		22,9		18,5					30
32	30,5	29,3	27,3		22,6		18,3			14,5		32
34	29,7	28,7	26,9	22,5	22,2		18,2			14,3		34
36	27,8	28,2	26,3	22	21,8		18			14,2		36
38	26	26,7	25,6	21,6	21,3	17,3	17,8			14,1		38
40	24,3	24,9	24,5	21,1	20,8	16,9	17,4	14		13,9		40
44	21,4	21,9	21,6	20,2	19,7	16,1	16,5	13,3		13,6	11,5	44
48	18,9	19,3	19,2	19,4	18,7	15,4	15,6	12,7		13,3	11	48
52	16,8	17,1	17,1	17,7	16,9	14,8	14,8	12,1		12,7	10,5	52
56	15	15,2	15,2	15,8	15	14,3	14	11,6		12,1	10	56
60	13	13,2	13,6	14	13,5	13,8	13,2	11,1		11,5	9,5	60
64	11,3	11,3	11,7	12,1	11,8	12,4	11,6	10,7		10,9	9,1	64
68	9,7	9,8	10,2	10,4	10,1	10,7	10	10,3		10,2	8,8	68
72	8,4		8,9	9	8,8	9,2	8,7	9,3		9	8,5	72
76			7,7		7,8	7,9	7,5	8		7,8	8,2	76
80					6,8	6,9	6,7	6,9		6,8	7,4	80
84					5,9		5,9	6		6,1	6,4	84
88							5,1			5,4	5,6	88
92										4,7	4,8	92
96										4		96

TAB 136140 / 136146

# Traglasten am SWF-Auslegersystem

## Lifting capacities on SWF boom/jib combination

### Forces de levage en configuration SWF

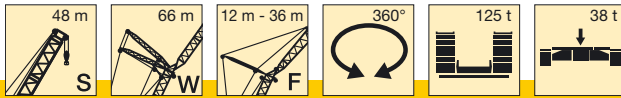

m	66 m										m	
	12 m		18 m		24 m		30 m		36 m			
	3°	25°	3°	25°	3°	25°	3°	25°	3°	25°		
26	28,6											26
28	28,1		24,7									28
30	27,6	26,4	24,3			20,7						30
32	27,1	25,9	23,9			20,5		16,6				32
34	26,6	25,4	23,4	20,2	20,1			16,4		13,2		34
36	25,9	25	23	19,7	19,6			16,3		13,1		36
38	25,1	24,5	22,5	19,3	19,1	15,5		16		13		38
40	23,4	24	22	18,9	18,7	15,2		15,6		12,9		40
44	20,6	21,2	20,4	18	17,6	14,5		14,8	12,3	12,6		44
48	18,1	18,6	18	17,3	16,7	13,8		14	11,7	12,1	9,8	48
52	16	16,4	15,9	16,6	15,7	13,2		13,2	11,2	11,4	9,3	52
56	14,2	14,5	14,1	14,7	13,9	12,6		12,5	10,7	10,8	8,9	56
60	12,5	12,8	12,5	13	12,3	12,1		11,8	10,2	10,3	8,4	60
64	10,7	10,9	10,8	11,3	10,9	11,5		10,5	9,8	9,7	8,1	64
68	9,2	9,2	9,2	9,6	9,3	10		9,1	9,4	9,2	7,7	68
72	8	8	7,9	8,1	7,9	8,5		7,9	9	8,1	7,4	72
76	6,8		6,9	6,9	6,7	7,2		6,7	7,8	7,1	7,1	76
80			6	6	5,9	6,1		5,7	6,7	6,1	6,7	80
84			5,1		5,1	5,2		5	5,7	5,2	5,8	84
88					4,4			4,4	4,9	4,6	5	88
92								3,7	4,1	4	4,2	92
96								3,1		3,4	3,5	96
100										2,8		100

TAB 136140 / 136146

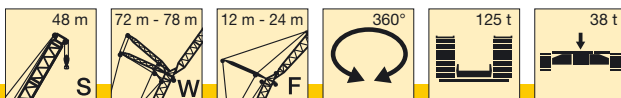

m	72 m						78 m				m	
	12 m		18 m		24 m		12 m		18 m			
	3°	25°	3°	25°	3°	25°	3°	25°	3°	25°		
28	24,6											28
30	24,1		21,4					20,8				30
32	23,7	23,4	21,1			18,3		20,4		18,3		32
34	23,3	23	20,7			18,2		20,1	20,2	18		34
36	22,8	22,6	20,4	18,8	18			19,8	19,8	17,8		36
38	22,3	22,2	20,1	18,5	17,7			19,5	19,5	17,5	16	38
40	21,7	21,8	19,7	18,2	17,4	15		19,1	19,2	17,3	15,7	40
44	19,6	20,2	18,8	17,6	16,8	14,6		18,2	18,4	16,6	15,2	44
48	17,2	17,7	17	17	16,1	14,1		16	16,6	15,7	14,6	48
52	15,1	15,6	15	15,8	14,8	13,6		13,9	14,4	13,8	14,1	52
56	13,3	13,7	13,2	13,9	13	13,1		12,2	12,6	12	12,8	56
60	11,7	12	11,6	12,2	11,5	12,3		10,6	10,9	10,5	11,2	60
64	10,1	10,4	10,2	10,7	10,1	10,8		9,2	9,5	9,1	9,6	64
68	8,4	8,7	8,7	9,2	8,8	9,5		7,7	8,1	7,9	8,3	68
72	7,2	7,3	7,2	7,7	7,5	8,3		6,4	6,7	6,6	7	72
76	6,3	6,3	6,1	6,4	6,3	7,2		5,3	5,4	5,4	5,9	76
80	5,4	5,3	5,3	5,4	5,3	6,1		4,5	4,6	4,5	4,8	80
84	4,6		4,6	4,6	4,5	5,1		3,8	3,8	3,8	3,9	84
88			3,9		3,9	4,3		3,1		3,1	3,2	88
92					3,2	3,6				2,5	2,5	92
96					2,6							96

TAB 136140 / 136146



# Traglasten am SWF-Auslegersystem

## Lifting capacities on SWF boom/jib combination

### Forces de levage en configuration SWF

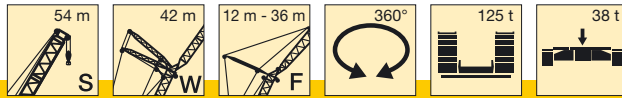

m	42 m										m	
	12 m		18 m		24 m		30 m		36 m			
	3°	25°	3°	25°	3°	25°	3°	25°	3°	25°		
20	44											20
22	42,5		36,5									22
24	41,5	39,5	36,5		28,6							24
26	40,5	38,5	35,5		28,4		22,5					26
28	39	37,5	35	28	28,1		22,4		17,4			28
30	37,5	36,5	34	27,2	27,6		22,2		17,2			30
32	35	35,5	32,5	26,4	26,8	21,5	21,9		16,9			32
34	33	33,5	31,5	25,7	25,9	20,8	21,7		16,7			34
36	31	31,5	30,5	25	25	20,2	21,2	16,8	16,5			36
38	29	29,4	28,6	24,4	24,1	19,7	20,5	16,3	16,2			38
40	27,3	27,7	26,9	23,8	23,3	19,1	19,8	15,8	15,9	13,4		40
44	24,3	24,6	24	22,8	21,8	18,2	18,5	14,9	15,4	12,6		44
48	21,8	22	21,5	21,9	20,4	17,4	17,4	14,2	14,6	11,9		48
52	19,3	19,4	19,3	19,6	19,1	16,7	16,3	13,5	13,7	11,2		52
56	17		17,1	17,3	16,9	16,1	15,3	12,9	12,8	10,6		56
60			15,1		15,1	15,5	14,3	12,3	12	10		60
64					13,4	13,9	13,6	11,7	11,3	9,4		64
68					11,9		12,1	11,3	10,8	8,9		68
72							10,8		10,2	8,6		72
76									9,4	8,3		76

TAB 136140 / 136146

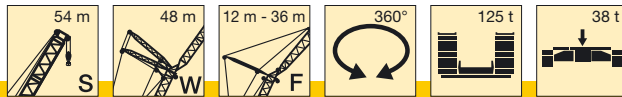

m	48 m										m	
	12 m		18 m		24 m		30 m		36 m			
	3°	25°	3°	25°	3°	25°	3°	25°	3°	25°		
22	37,5											22
24	37		32									24
26	36,5	35	32		26,2							26
28	35,5	34,5	31,5		26		20,6					28
30	34	33,5	30,5	25,8	25,8		20,4		16,1			30
32	33	33	29,8	25,1	25,4		20,3		15,9			32
34	31,5	31,5	28,9	24,5	24,8	19,5	20,1		15,7			34
36	29,4	30	27,9	23,9	24,1	19	19,9		15,5			36
38	27,6	28,1	27	23,3	23,3	18,5	19,4	15,2	15,4			38
40	25,9	26,4	25,5	22,8	22,6	18	18,8	14,8	15,1			40
44	23	23,3	22,7	21,9	21,3	17,1	17,7	14	14,6	12,2		44
48	20,5	20,8	20,2	20,8	20	16,4	16,6	13,3	13,9	11,5		48
52	18,4	18,6	18,2	18,6	18,3	15,7	15,6	12,7	13,1	10,9		52
56	16,3	16,3	16,2	16,7	16,5	15,1	14,7	12,1	12,3	10,4		56
60	14,3		14,3	14,9	14,7	14,7	13,9	11,7	11,6	9,9		60
64			12,6	13,1	13	13,3	12,8	11,3	10,9	9,5		64
68					11,5	11,6	11,3	11	10,3	9,2		68
72					10,1		10	10,3	9,7	8,8		72
76							8,8	9	8,7	8,6		76
80									7,7	8,3		80
84									6,8			84

TAB 136140 / 136146

# Traglasten am SWF-Auslegersystem

## Lifting capacities on SWF boom/jib combination

### Forces de levage en configuration SWF

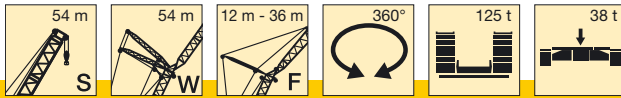

m	54 m										m	
	12 m		18 m		24 m		30 m		36 m			
	3°	25°	3°	25°	3°	25°	3°	25°	3°	25°		
24	33											24
26	32		28,7									26
28	31,5	31	28			23,7						28
30	30,5	30	27,4			23,4			18,9		15	30
32	29,6	29,4	26,9	22,9	22,9			18,8		14,8		32
34	28,6	28,6	26,2	22,3	22,4			18,6		14,7		34
36	27,6	27,7	25,4	21,7	21,8	17,3		18,3		14,6		36
38	26,1	26,6	24,6	21,2	21,1	16,9		17,7		14,4		38
40	24,5	25	23,8	20,7	20,5	16,4		17,2	14	14,3		40
44	21,6	22,1	21,8	19,7	19,2	15,6		16,1	13,3	13,8	11,1	44
48	19,2	19,5	19,4	18,9	18,1	14,8		15,1	12,6	13	10,5	48
52	17,1	17,4	17,3	17,9	17	14,2		14,2	11,9	12,3	9,9	52
56	15	15,3	15,5	16	15,3	13,6		13,3	11,4	11,6	9,4	56
60	13,1	13,1	13,6	14	13,5	13,1		12,5	10,9	10,9	9	60
64	11,4	11,4	11,8	12,1	11,8	12,3		11,6	10,5	10,3	8,5	64
68			10,4	10,4	10,3	10,7		10,1	10,1	9,7	8,2	68
72			9		9,1	9,2		8,8	9,7	9,1	7,9	72
76					7,9	8		7,8	8,5	8	7,6	76
80								6,9	7,4	7,2	7,4	80
84								6		6,3	6,5	84
88										5,6	5,7	88

TAB 136140 / 136146

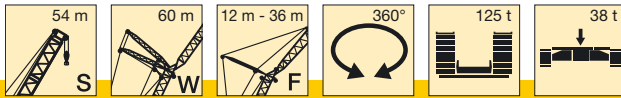

m	60 m										m	
	12 m		18 m		24 m		30 m		36 m			
	3°	25°	3°	25°	3°	25°	3°	25°	3°	25°		
26	28,7											26
28	28,1		24,8									28
30	27,5	27,2	24,3			21,1						30
32	26,8	26,5	23,9			20,9			17		13,7	32
34	26	26	23,4	21,7	20,6			16,8		13,5		34
36	25,1	25,3	22,8	21,3	20,3			16,7		13,4		36
38	24,2	24,6	22,1	20,8	20	16,8		16,6		13,3		38
40	23,4	23,7	21,4	20,4	19,5	16,4		16,4	14	13,2		40
44	21	21,5	20,2	19,6	18,4	15,7		15,7	13,4	12,9	11,3	44
48	18,6	19	18,4	18,8	17,4	15,1		15	12,8	12,6	10,7	48
52	16,5	16,8	16,4	17	16,1	14,5		14,3	12,3	12,2	10,3	52
56	14,7	15	14,6	15,1	14,4	14		13,6	11,8	11,7	9,8	56
60	12,8	13	12,9	13,4	12,7	13,4		12,6	11,3	11,1	9,4	60
64	11,1	11,1	11,1	11,5	11,1	11,7		10,9	10,9	10,6	9	64
68	9,6	9,6	9,6	9,8	9,5	10,1		9,4	10,5	9,7	8,6	68
72	8,2		8,4	8,4	8,2	8,6		8,1	9,3	8,4	8,3	72
76			7,3		7,3	7,3		6,9	8	7,3	8	76
80					6,4	6,4		6,2	6,9	6,3	6,9	80
84								5,4	6	5,6	6	84
88								4,7		5	5,2	88
92										4,3	4,5	92
96										3,7		96

TAB 136140 / 136146

# Traglasten am SWF-Auslegersystem

## Lifting capacities on SWF boom/jib combination

### Forces de levage en configuration SWF

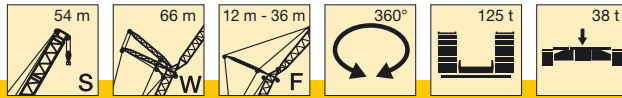

m	66 m										m	
	12 m		18 m		24 m		30 m		36 m			
	3°	25°	3°	25°	3°	25°	3°	25°	3°	25°		
26	25,2											26
28	24,6		21,9									28
30	24,1	23,5	21,5		18,8							30
32	23,6	23,4	21,1		18,5			15,5				32
34	23,1	22,9	20,7	19,4	18,2			15,4		12,3		34
36	22,4	22,4	20,3	19	17,9			15,3		12,2		36
38	21,7	21,9	20	18,6	17,6	15		15,2		12,1		38
40	21	21,3	19,3	18,2	17,3	14,7		15		12		40
44	19,7	19,8	18,1	17,5	16,4	14		14,6	12	11,8		44
48	17,4	17,8	17	16,8	15,5	13,5		13,8	11,4	11,6	9,5	48
52	15,3	15,7	15,2	15,9	14,6	12,9		13,1	10,9	11	9,1	52
56	13,5	13,8	13,4	14	13,2	12,3		12,5	10,4	10,5	8,7	56
60	11,9	12,1	11,7	12,4	11,7	11,8		11,5	10	9,9	8,3	60
64	10	10,3	10,1	10,5	10	10,8		10,1	9,6	9,4	7,9	64
68	8,6	8,6	8,5	8,9	8,6	9,1		8,9	9,2	8,6	7,6	68
72	7,5	7,5	7,3	7,5	7,3	7,8		7,8	8,4	7,4	7,3	72
76	6,4		6,4	6,4	6,2	6,7		6,7	7,2	6,4	7	76
80			5,5	5,5	5,5	5,6		5,7	6,2	5,6	6,3	80
84			4,7		4,7	4,8		5	5,3	4,8	5,4	84
88					4			4,3	4,5	4,2	4,6	88
92								3,7	3,8	3,6	3,9	92
96								3,1		3	3,2	96
100										2,5		100

TAB 136140 / 136146

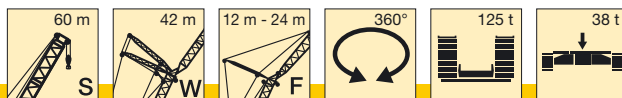

m	42 m						m
	12 m		18 m		24 m		
	3°	25°	3°	25°	3°	25°	
22	37,5						22
24	36,5	36		32,5			24
26	35,5	34,5		31,5		26,6	26
28	34	33,5		30,5		26,4	28
30	32,5	32,5		29,7	26,9	26,1	30
32	31	31		28,6	26,2	25,8	32
34	29,9	29,9		27,5	25,5	25,1	34
36	28,6	28,6		26,5	24,9	24,3	36
38	27,3	27,4		25,6	24,3	23,5	38
40	26	26,2		24,5	23,8	22,8	40
44	23,4	23,7		22,5	22,6	21,3	44
48	21	21,2		20,7	21,1	19,7	48
52	18,6	18,7		18,6	19	18,4	52
56	16,4			16,4	17	16,7	56
60				14,5		14,9	60
64						13,2	64
68						11,7	68

TAB 136140 / 136146

**Hubhöhen am SWF-Auslegersystem**  
**Lifting heights on SWF boom/jib combination**  
**Hauteur de levage en configuration SWF**

